

COMPO MULTI

Sistemi VRF di climatizzazione in 10 Serie

Unità Esterne



MODELLI UNITÀ ESTERNE

GAMMA UNITÀ ESTERNE	48	82	SERIE R2
SERIE SMALL Y	54	88	SERIE R2 LOW CO ₂
SERIE Y	57	92	SERIE R2 REPLACE MULTI
SERIE Y LOW CO ₂	63	94	SERIE WR2
SERIE Y ZUBADAN	68	98	DISTRIBUTORE BC
SERIE Y REPLACE MULTI	72	102	RIPARTITORE REFRIGERANTE
SERIE WY	76		



SISTEMI COMPO MULTI SMALL Y

Sistemi componibili e modulari in pompa di calore ideali per grandi abitazioni e piccoli uffici



SISTEMI COMPO MULTI Y

Sistemi componibili e modulari in pompa di calore ideali per edifici e varie configurazioni



SISTEMI COMPO MULTI Y

Versione ad alta efficienza per la riduzione delle emissioni di CO₂



SISTEMI COMPO MULTI Y ZUBADAN

Il 100% del riscaldamento a basse temperature in pompa di calore



SISTEMI REPLACE MULTI Y

Per la sostituzione di impianti a pompa di calore VRF R22/R407C



SISTEMI COMPO MULTI W

Sistemi componibili e modulari in pompa di calore e recupero di calore con condensazione/evaporazione ad acqua (il primo disponibile sul mercato) ideali per edifici di varie configurazioni residenti in centri storici e per tutte le applicazioni che non consentono di installare alcuna apparecchiatura all'esterno



SISTEMI COMPO MULTI R2

Unico sistema a raffreddamento/ riscaldamento simultanei a due tubi (brevetto mondiale) con recupero di calore Condensazione/evaporazione ad aria. Sistemi componibili e modulari ideali per edifici vetrati di varie configurazioni e per applicazioni con zone diverse richiedenti caldo e freddo simultaneamente



SISTEMI COMPO MULTI R2

Versione ad alta efficienza per la riduzione delle emissioni di CO₂



SISTEMI REPLACE MULTI R2

Per la sostituzione di impianti a recupero di calore VRF R22/R407C



SISTEMI COMPO MULTI WR2

Sistemi componibili e modulari in pompa di calore e recupero di calore con condensazione/evaporazione ad acqua (il primo disponibile sul mercato) ideali per edifici di varie configurazioni residenti in centri storici e per tutte le applicazioni che non consentono di installare alcuna apparecchiatura all'esterno

COMPO MULTI Unità esterne a pompa di calore

Serie a pompa di calore

Serie S (4HP-6HP)

PUMY-P VHM-B PUMY-P YHM-B



Mod. 4HP (UI MAX 9)
PUMY-P112YHMB

Mod. 5HP (UI MAX 10)
PUMY-P125VHMB
Mod. 5HP (UI MAX 10)
PUMY-P125YHMB

Mod. 6HP (UI MAX 12)
PUMY-P140VHMA
Mod. 6HP (UI MAX 12)
PUMY-P140YHMA

Serie Y (8HP-12HP)

PUHY-P YJM-A(BS)



Mod. 8HP (UI MAX 17)
PUHY-P200YJM-A(-BS)

Mod. 10HP (UI MAX 21)
PUHY-P250YJM-A(-BS)

Mod. 12HP (UI MAX 26)
PUHY-P300YJM-A(-BS)

Serie Y (14HP-18HP)

PUHY-P YJM-A(-BS)



Mod. 14HP (UI MAX 30)
PUHY-P350YJM-A(-BS)

Mod. 16HP (UI MAX 34)
PUHY-P400YJM-A(-BS)

Mod. 18HP (UI MAX 39)
PUHY-P450YJM-A(-BS)

Serie Y (20HP-24HP)

PUHY-P YSJM-A(-BS) PUHY-P YSJM-A1(-BS)



Mod. 20HP (UI MAX 43)
PUHY-P500YSJM-A(-BS)

Mod. 22HP (UI MAX 47)
PUHY-P550YSJM-A(-BS)

Mod. 24HP (UI MAX 50)
PUHY-P600YSJM-A1(-BS)

Mod. 20HP (UI MAX 43)
PUHY-P500YSJM-A1(-BS)

Serie Y (26HP-30HP)

PUHY-P YSJM-A(-BS) PUHY-P YSJM-A1(-BS)



Mod. 26HP (UI MAX 50)
PUHY-P650YSJM-A(-BS)

Mod. 28HP (UI MAX 50)
PUHY-P700YSJM-A1(-BS)

Mod. 30HP (UI MAX 50)
PUHY-P750YSJM-A(-BS)

Serie Y (32HP-36HP)

PUHY-P YSJM-A(-BS)



Mod. 32HP (UI MAX 50)
PUHY-P800YSJM-A(-BS)

Mod. 34HP (UI MAX 50)
PUHY-P850YSJM-A(-BS)

Mod. 36HP (UI MAX 50)
PUHY-P900YSJM-A(-BS)

*Le serie PUHY-P YSJM-A necessitano di un kit accoppiamento (accessorio incluso nella fornitura).
Fare riferimento al volume tecnico per ulteriori dettagli.

Serie Y (38HP-42HP)

PUHY-P YSJM-A(-BS)



Mod. 38HP (UI MAX 50)
PUHY-P950YSJM-A(-BS)

Mod. 40HP (UI MAX 50)
PUHY-P1000YSJM-A(-BS)

Mod. 42HP (UI MAX 50)
PUHY-P1050YSJM-A(-BS)

Serie Y (44HP-48HP)

PUHY-P YSJM-A(-BS)



Mod. 44HP (UI MAX 50)
PUHY-P1100YSJM-A(-BS)

Mod. 46HP (UI MAX 50)
PUHY-P1150YSJM-A(-BS)

Mod. 48HP (UI MAX 50)
PUHY-P1200YSJM-A(-BS)

Serie Y (50HP)

PUHY-P YSJM-A(-BS)



Mod. 50HP (UI MAX 50)
PUHY-P1250YSJM-A(-BS)

Serie Y - Low CO₂ (8HP-12HP)

PUHY-EP YJM-A(-BS)



Mod. 8HP (UI MAX 17)
PUHY-EP200YJM-A(-BS)

Mod. 10HP (UI MAX 21)
PUHY-EP250YJM-A(-BS)

Mod. 12HP (UI MAX 26)
PUHY-EP300YJM-A(-BS)

Serie Y - Low CO₂ (16HP-18HP)

PUHY-EP YSJM-A(-BS)

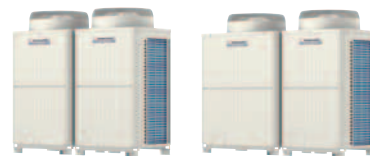

Mod. 16HP (UI MAX 35)
PUHY-EP400YSJM-A(-BS)

Mod. 18HP (UI MAX 39)
PUHY-EP450YSJM-A(-BS)

Serie Y - Low CO₂ (20HP-24HP)

PUHY-EP YSJM-A(-BS) PUHY-EP YSJM-A1(-BS)



Mod. 20HP (UI MAX 43)
PUHY-EP500YSJM-A1(-BS)

Mod. 22HP (UI MAX 47)
PUHY-EP550YSJM-A(-BS)

Mod. 24HP (UI MAX 50)
PUHY-EP600YSJM-A(-BS)

Serie Y - Low CO₂ (26HP)

PUHY-EP YSJM-A(-BS)



Mod. 26HP (UI MAX 50)
PUHY-EP650YSJM-A(-BS)

*Le serie PUHY-P YSJM-A necessitano di un kit accoppiamento (accessorio incluso nella fornitura).
Fare riferimento al volume tecnico per ulteriori dettagli.

Serie Y - Low CO₂ (28HP-30HP)

PUHY-EP YSJM-A(-BS) PUHY-EP YSJM-A1(-BS)



Mod. 28 HP (UI MAX 50)
PUHY-EP700YSJM-A1(-BS)

Mod. 30HP (UI MAX 50)
PUHY-EP750YSJM-A1(-BS)

Serie Y - Low CO₂ (32HP-34HP)

PUHY-EP YSJM-A(-BS) PUHY-EP YSJM-A1(-BS)



Mod. 32HP (UI MAX 50)
PUHY-EP800YSJM-A1(-BS)

Mod. 34HP (UI MAX 50)
PUHY-EP850YSJM-A(-BS)

Serie Y - Low CO₂ (36HP)

PUHY-EP YSJM-A(-BS)



Mod. 32HP (UI MAX 9)
PUHY-EP900YSJM-A(-BS)

Serie Y - ZUBADAN (8HP-20HP)

PUHY-P YJM-A(-BS)



Mod. 8HP (UI MAX 17)
PUHY-HP200YHM-A(-BS)

Mod. 10HP (UI MAX 21)
PUHY-HP250YHM-A(-BS)

Mod. 16HP (UI MAX 34)
PUHY-HP400YSHM-A(-BS)

Mod. 20HP (UI MAX 43)
PUHY-HP500YSHM-A(-BS)

Serie Y - Replace Multi (8HP-14HP)

PUHY-RP YJM-B



Mod. 8HP (UI MAX 17)
PUHY-RP200YJM-B

Mod. 10HP (UI MAX 21)
PUHY-RP250YJM-B

Mod. 12HP (UI MAX 26)
PUHY-RP300YJM-B

Mod. 14HP (UI MAX 30)
PUHY-RP350YJM-B

Serie Y - Replace Multi (16HP-26HP)

PUHY-RP YSJM-B



Mod. 16HP (UI MAX 32)
PUHY-RP400YSJM-B

Mod. 18HP (UI MAX 32)
PUHY-RP450YSJM-B

Mod. 20HP (UI MAX 32)
PUHY-RP500YSJM-B

Mod. 22HP (UI MAX 32)
PUHY-RP550YSJM-B

Mod. 24HP (UI MAX 32)
PUHY-RP600YSJM-B

Mod. 26HP (UI MAX 32)
PUHY-RP650YSJM-B

*Le serie PUHY-P YSJM-A necessitano di un kit accoppiamento (accessorio incluso nella fornitura).
Fare riferimento al volume tecnico per ulteriori dettagli.

Serie Y - Replace Multi (28HP-36HP)

PUHY-RP YSJM-B



Mod. 28HP (UI MAX 32)
PUHY-RP700YSJM-B

Mod. 34HP (UI MAX 32)
PUHY-RP850YSJM-B

Mod. 30HP (UI MAX 32)
PUHY-RP750YSJM-B

Mod. 36HP (UI MAX 32)
PUHY-RP900YSJM-B

Mod. 32HP (UI MAX 32)
PUHY-RP800YSJM-B

Serie WY (8HP-12HP)

PQHY-P YHM-A



Mod. 8HP (UI MAX 20)
PQHY-P200YHM-A

Mod. 10HP (UI MAX 25)
PQHY-P250YHM-A

Mod. 12HP (UI MAX 30)
PQHY-P300YHM-A

Serie WY (16HP-24HP)

PQHY-P YSHM-A



Mod. 16HP (UI MAX 40)
PQHY-P400YSHM-A

Mod. 22HP (UI MAX 501)
PQHY-P550YSHM-A

Mod. 18HP (UI MAX 45)
PQHY-P450YSHM-A

Mod. 24HP (UI MAX 501)
PQHY-P600YSHM-A

Mod. 20HP (UI MAX 501)
PQHY-P500YSHM-A

Serie WY (26HP-36HP)

PQHY-P YSHM-A

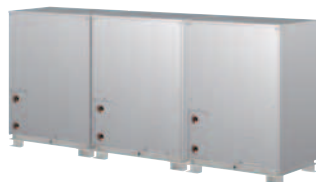

Mod. 26HP (UI MAX 50)
PQHY-P650YSHM-A

Mod. 32HP (UI MAX 50)
PQHY-P800YSHM-A

Mod. 28HP (UI MAX 50)
PQHY-P700YSHM-A

Mod. 34HP (UI MAX 50)
PQHY-P850YSHM-A

Mod. 30HP (UI MAX 50)
PQHY-P750YSHM-A

Mod. 36HP (UI MAX 50)
PQHY-P900YSHM-A

Serie a pompa di calore ad acqua

Serie a pompa di calore Replace Multi

*Le serie PUHY-P YSJM-A necessitano di un kit accoppiamento (accessorio incluso nella fornitura).
Fare riferimento al volume tecnico per ulteriori dettagli.

COMPO MULTI Unità esterne a raffreddamento/riscaldamento simultanei con recupero di calore

Serie a Raffreddamento e Riscaldamento simultanei a recupero di calore

Serie R2 (8HP-12HP)

PURY-P YJM-A



Mod. 8HP (UI MAX 20)
PURY-P200YJM-A

Mod. 10HP (UI MAX 25)
PURY-P250YJM-A

Mod. 12HP (UI MAX 30)
PURY-P300YJM-A

Serie R2 (14HP-18HP)

PURY-P YJM-A(-BS)



Mod. 14HP (UI MAX 35)
PURY-P350YJM-A(-BS)

Mod. 16HP (UI MAX 40)
PURY-P400YJM-A(-BS)

Mod. 18HP (UI MAX 45)
PURY-P450YJM-A(-BS)

Serie R2 (16HP-24HP)

PURY-P YSJM-A PURY-P YSJM-A1



Mod. 16HP (UI MAX 40)
PURY-P400YSJM-A1(-BS)

Mod. 18HP (UI MAX 45)
PURY-P450YSJM-A1(-BS)

Mod. 20HP (UI MAX 43)
PURY-P500YSJM-A1-A(-BS)

Mod. 22HP (UI MAX 50)
PURY-P550YSJM-A(-BS)

Mod. 24HP (UI MAX 50)
PURY-P600YSJM-A(-BS)

Serie R2 (26HP-30HP)

PURY-P YSJM-A PURY-P YSJM-A1



Mod. 26HP (UI MAX 50)
PURY-P650YSJM-A(-BS)

Mod. 28HP (UI MAX 50)
PURY-P700YSJM-A1(-BS)

Mod. 30HP (UI MAX 50)
PURY-P750YSJM-A(-BS)

Serie R2 (32HP-36HP)

PURY-P YSJM-A(-BS) PURY-P YSJM-A1(-BS)



Mod. 32HP (UI MAX 50)
PURY-P800YSJM-A1(-BS)

Mod. 34HP (UI MAX 50)
PURY-P850YSJM-A(-BS)

Mod. 36HP (UI MAX 50)
PURY-P900YSJM-A(-BS)

*Le serie PURY-P YSJM-A necessita di un kit accoppiamento (accessorio incluso nella fornitura).

Fare riferimento al volume tecnico per ulteriori dettagli.

¹Il numero massimo di attacchi dei distributori BC è 48.

Serie R2 - Low CO₂ (8HP-14 HP)

PURY-EP YJM-A(-BS)



Mod. 8HP (UI MAX 20)
PURY-EP200YJM-A(-BS)
Mod. 14HP (UI MAX 35)
PURY-EP300YJM-A(-BS)

Mod. 10HP (UI MAX 25)
PURY-EP250YJM-A(-BS)

Mod. 12HP (UI MAX 30)
PURY-EP300YJM-A(-BS)

Serie R2 - Low CO₂ (16HP-18 HP)

PURY-EP YSJM-A(-BS)



Mod. 16HP (UI MAX 40)
PURY-EP400YSJM-A(-BS)

Mod. 18HP (UI MAX 45)
PURY-EP450YSJM-A(-BS)

Serie R2 - Low CO₂ (20HP-24 HP)

PURY-EP YSJM-A(-BS) PURY-EP YSJM-A1(-BS)



Mod. 20HP (UI MAX 50)
PURY-EP500YSJM-A1(-BS)

Mod. 22HP (UI MAX 50)
PURY-EP550YSJM-A(-BS)

Mod. 24HP (UI MAX 50)
PURY-EP600YSJM-A(-BS)

Serie R2 - Low CO₂ (26HP-28 HP)

PURY-EP YSJM-A(-BS) PURY-EP YSJM-A1(-BS)



Mod. 26HP (UI MAX 50)
PURY-EP650YSJM-A(-BS)

Mod. 28HP (UI MAX 50)
PURY-EP700YSJM-A(-BS)

Serie R2 - Replace Multi (8HP-12HP)

PURY-RP YJM-B



Mod. 8HP (UI MAX 20)
PURY-RP200YJM-B

Mod. 10HP (UI MAX 25)
PURY-RP250YJM-B

Mod. 12HP (UI MAX 30)
PURY-RP300YJM-B

Serie WR2 (8HP-12HP)

PQRY-P YHM-A



Mod. 8HP (UI MAX 20)
PQRY-P200YHM-A

Mod. 10HP (UI MAX 25)
PQRY-P250YHM-A

Mod. 12HP (UI MAX 30)
PQRY-P300YHM-A

Serie WR2 (14HP-24HP)

PQRY-P YSHM-A



Mod. 16HP (UI MAX 40)
PQRY-P400YSHM-A
Mod. 22HP (UI MAX 50)
PQRY-P550YSHM-A

Mod. 18HP (UI MAX 45)
PQRY-P450YSHM-A
Mod. 24HP (UI MAX 50)
PQRY-P600YSHM-A

Mod. 20HP (UI MAX 50)
PQRY-P500YSHM-A

*Le serie PURY-EP YSJM-A, PURY-RP YJM-B, PQRY-P YSHM-A necessitano di un kit accoppiamento (accessorio incluso nella fornitura).
Fare riferimento al volume tecnico per ulteriori dettagli.
!Il numero massimo di attacchi dei distributori BC è 48.

Serie a recupero di calore Replace Multi

Serie a recupero di calore ad acqua

Serie a recupero di calore ad alta efficienza - Low CO₂

COMPO MULTI
UNITÀ ESTERNE

Serie Small Y



SMALL Y

SISTEMI A POMPA DI CALORE

PUMY-P-YHM TRIFASE

Modelli disponibili e Unità Interne collegabili

HP ▶ 4/5/6

U.I. max ▶ 8/10/12

SISTEMI A POMPA DI CALORE

PUMY-P-VHM MONOFASE

Modelli disponibili e Unità Interne collegabili

HP ▶ 5/6

U.I. max ▶ 10/12

Serie SMALL Y

Flessibilità Progettuale Possibilità di collegamento di 12 unità interne

Si può gestire indipendentemente fino ad 12 unità interne che possono venire selezionate tra i 102 modelli disponibili facendo in modo che la loro potenzialità totale non superi il 130% della potenzialità dell'unità esterna.

Ville

Potendo essere collegate ad un massimo di ben 12 unità interne le unità PUMY consentono drastici risparmi di spazio all'esterno.

Negozi ed Uffici

Il sistema PUMY consente una gestione individuale o di gruppo delle unità interne. Nessun problema e nessun timore in caso di variazione dei criteri di uso dei locali.

ESEMPIO

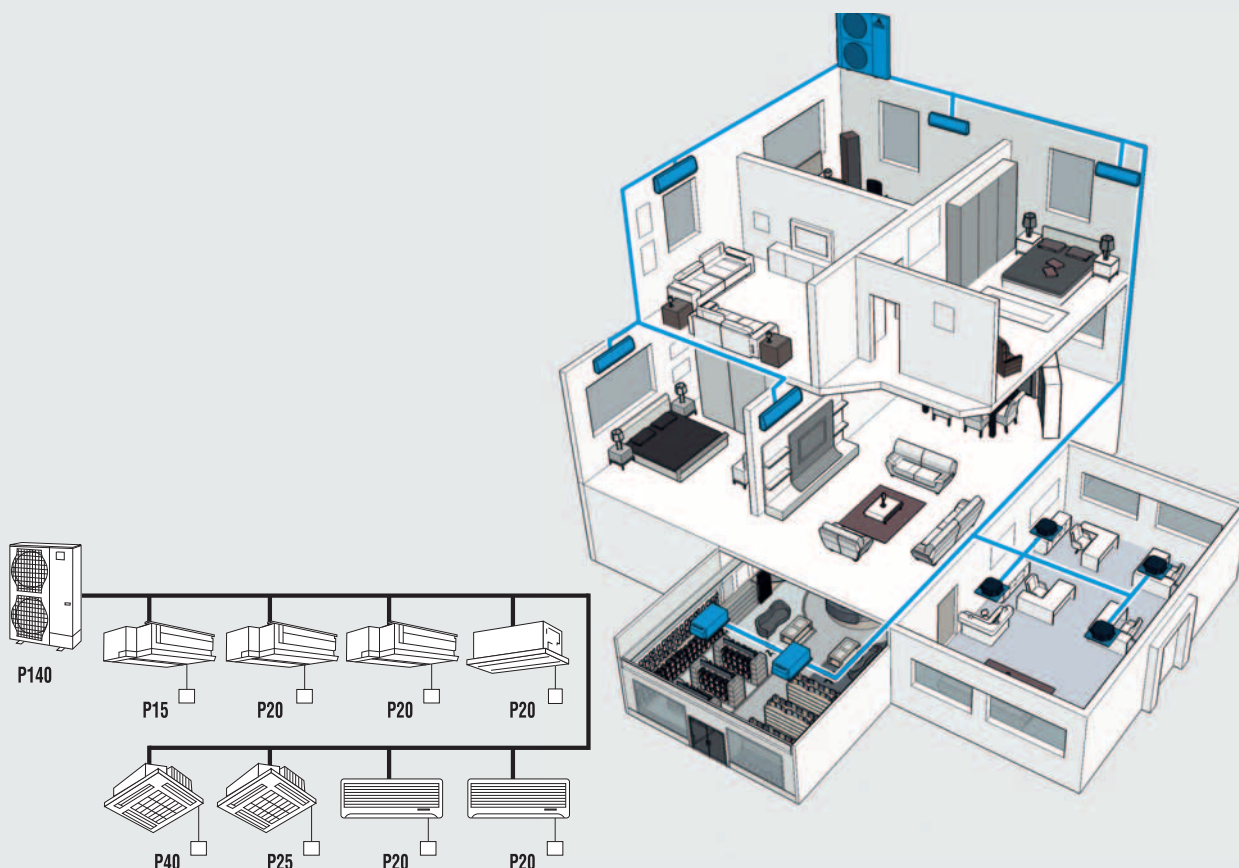

SPECIFICHE TECNICHE

MODELLO		PUMY-P125VHMB		PUMY-P140VHMB		
HP		5		6		
Alimentazione		Tensione/Freq./Fasi				V/Hz/n°
Raffreddamento		Capacità nominale*1				kW
		Potenza assorbita				kW
		COP				
Campo operativo di temperatura		Interna BU		°C		
		Esterna BS		°C		
Riscaldamento		Capacità nominale*2				kW
		Potenza assorbita				kW
		COP				
Campo operativo di temperatura		Interna BU		°C		
		Esterna BS		°C		
Livello sonoro*3						dBA
Unità interne collegabili		Capacità totale				
		Modello/Quantità				
Diametro esterno attacchi refrigerante		Liquido		mm		
		Gas		mm		
		Portata d'aria al ventilatore		m³/min		
		Dimensioni esterne (AxLxP)		mm		
		Peso netto		kg		
		Carica refrigerante R410A		kg		

SPECIFICHE TECNICHE

MODELLO		PUMY-P112YHMB		PUMY-P125YHMB		PUMY-P140YHMB	
HP		4		5		6	
Alimentazione		Tensione/Freq./Fasi					
Raffreddamento		Capacità nominale*1					
		Potenza assorbita					
		COP					
Campo operativo di temperatura		Interna BU		°C			
		Esterna BS		°C			
Riscaldamento		Capacità nominale*2					
		Potenza assorbita					
		COP					
Campo operativo di temperatura		Interna BU		°C			
		Esterna BS		°C			
Livello sonoro*3							
Unità interne collegabili		Capacità totale					
		Modello/Quantità					
Diametro esterno attacchi refrigerante		Liquido		mm			
		Gas		mm			
		Portata d'aria al ventilatore		m³/min			
		Dimensioni esterne (AxLxP)		mm			
		Peso netto		kg			
		Carica refrigerante R410A		kg			

* Senza piedi di sostegno rimovibili, A=1650 mm.

*1 Condizioni di raffreddamento nominali: Interno 27°C BS / 19°C BU. Esterno 35°C BS. Lunghezza tubi 7,5 m, differenza livello 0 m.

*2 Condizioni di riscaldamento nominali: Interno 20°C BS.

Esterno 7°C BS / 6°C BU. Lunghezza tubi 7,5 m, differenza livello 0 m.

*3 Valori misurati in camera anecoica.

COMPO MULTI UNITÀ ESTERNE

Serie Y



8-12HP



14-16HP



18HP



STANDARD Y

SISTEMI A POMPA DI CALORE

PUHY-P YJM-A (-BS)

Modelli disponibili e Unità Interne collegabili

HP ▶ 8/10/12/14/16/18

U.I. max ▶ 17/21/26/30/34/39

LARGE Y

SISTEMI A POMPA DI CALORE

PUHY-P YSJM-A (-BS)

Modelli disponibili e Unità Interne collegabili

HP ▶ 38/40/42/44/46/48/50

U.I. max ▶ 50 Tutte le grandezze

BIG Y

SISTEMI A POMPA DI CALORE

PUHY-P YSJM-A (-BS)

Modelli disponibili e Unità Interne collegabili

HP ▶ 20/22/24/26/28/30/32/34/36

U.I. max ▶ 43/47/50/50/50/50/50/50/50

SPECIFICHE TECNICHE

MODELLO			PUHY-P200YJM-A	PUHY-P250YJM-A	PUHY-P300YJM-A	
HP			8	10	12	
Alimentazione			3 fasi 380-400-415V 50Hz			
Raffreddamento	Tensione/Freq./Fasi		V/Hz/h°			
	Capacità nominale*1	kW	22.4	28.0	33.5	
	Potenza assorbita	kW	5.62	7.40	9.00	
	COP		3.98	3.78	3.72	
Campo operativo di temperatura	Interna BU	°C	15.0-24.0	15.0-24.0	15.0-24.0	
	Esterna BS	°C	-5.0-46.0	-5.0-46.0	-5.0-46.0	
Riscaldamento	Tensione/Freq./Fasi		V/Hz/h°			
	Capacità nominale*2	kW	25.0	31.5	37.5	
	Potenza assorbita	kW	5.84	7.34	9.25	
	COP		4.28	4.29	4.05	
Campo operativo di temperatura	Interna BU	°C	15.0-27.0	15.0-27.0	15.0-27.0	
	Esterna BS	°C	-20.0-15.5	-20.0-15.5	-20.0-15.5	
Livello sonoro*3			56	58	59	
Unità interne collegabili	Capacità totale		50-130% della capacità dell'U.E.			
	Modello/Quantità		P15-P250 / 1-17	P15-P250 / 1-21	P15-P250 / 1-26	
Diametro esterno attacchi refrigerante	Liquido	mm	9.52	9.52	9.52	
	Gas	mm	19.05	22.2	22.2	
	Portata d'aria al ventilatore	m³/min	170	170	170	
	Dimensioni esterne (AxLxP)		mm	1710x920x760*	1710x920x760*	1710x920x760*
	Peso netto		kg	190	200	215
	Carica refrigerante R410A		kg	6.5	8.0	8.0

SPECIFICHE TECNICHE

MODELLO			PUHY-P350YJM-A	PUHY-P400YJM-A	PUHY-P450YJM-A	
HP			14	16	18	
Alimentazione			3 fasi 380-400-415V 50Hz			
Raffreddamento	Tensione/Freq./Fasi		V/Hz/h°			
	Capacità nominale*1	kW	40.0	45.0	50.0	
	Potenza assorbita	kW	11.01	13.11	15.47	
	COP		3.63	3.43	3.23	
Campo operativo di temperatura	Interna BU	°C	15.0-24.0	15.0-24.0	15.0-24.0	
	Esterna BS	°C	-5.0-46.0	-5.0-46.0	-5.0-46.0	
Riscaldamento	Tensione/Freq./Fasi		V/Hz/h°			
	Capacità nominale*2	kW	45.0	50.0	56.0	
	Potenza assorbita	kW	11.19	12.82	14.62	
	COP		4.02	3.90	3.83	
Campo operativo di temperatura	Interna BU	°C	15.0-27.0	15.0-27.0	15.0-27.0	
	Esterna BS	°C	-20.0-15.5	-20.0-15.5	-20.0-15.5	
Livello sonoro*3			60	61	62	
Unità interne collegabili	Capacità totale		50-130% della capacità dell'U.E.			
	Modello/Quantità		P15-P250 / 1-30	P15-P250 / 1-34	P15-P250 / 1-39	
Diametro esterno attacchi refrigerante	Liquido	mm	12.7	12.7	15.88	
	Gas	mm	28.58	28.58	28.58	
	Portata d'aria al ventilatore	m³/min	210	210	370	
	Dimensioni esterne (AxLxP)		mm	1710x1220x760*	1710x1220x760*	1710x1750x760*
	Peso netto		kg	250	250	290
	Carica refrigerante R410A		kg	11.5	11.5	11.8

* Senza piedi di sostegno rimovibili, A=1650 mm.

*1 Condizioni di raffreddamento nominali: Interno 27°C BS / 19°C BU. Esterno 35°C BS. Lunghezza tubi 7.5 m, differenza livello 0 m.

*2 Condizioni di riscaldamento nominali: Interno 20°C BS.

Esterno 7°C BS / 6°C BU. Lunghezza tubi 7.5 m, differenza livello 0 m.

*3 Valori misurati in camera anecoica.



SPECIFICHE TECNICHE

MODELLO			PUHY-P500YSJM-A	PUHY-P500YSJM-A1		
HP			20	20		
Alimentazione	Tensione/Freq./Fasi	V/Hz/n°	3 fasi 380-400-415V 50Hz			
Raffreddamento	Capacità nominale*1	kW	56.0	56.0		
	Potenza assorbita	kW	15.38	15.05		
	COP		3.64	3.72		
	Campo operativo di temperatura	Interna BU	°C	15.0-24.0	15.0-24.0	
Esterna BS		°C	-5.0-46.0	-5.0-46.0		
Riscaldamento	Capacità nominale*2	kW	63.0	63.0		
	Potenza assorbita	kW	15.03	15.51		
	COP		4.19	4.06		
	Campo operativo di temperatura	Interna BU	°C	15.0-27.0	15.0-27.0	
Esterna BS		°C	-20.0-15.5	-20.0-15.5		
Livello sonoro*3		dBA	61	61		
Unità interne collegabili	Capacità totale		50-130% della capacità dell'U.E.			
	Modello/Quantità		P15-P250 / 1-43			
Diametro esterno attacchi refrigerante	Liquido	mm	15.88	15.88		
	Gas	mm	28.58	28.58		
Modello			PUHY-P250YJM-A	PUHY-P250YJM-A	PUHY-P200YJM-A	PUHY-P300YJM-A
Portata d'aria al ventilatore	m³/min		170	170	170	170
Dimensioni esterne (AxLxP)	mm		1710x920x760*	1710x920x760*	1710x920x760*	1710x920x760*
Peso netto	kg		200	200	190	215
Diametri attacchi unità esterne	Liquido	mm	9.52	9.52	9.52	12.7
	Gas	mm	22.2	22.2	19.05	22.2
Carica refrigerante R410A	kg		8.0	8.0	6.5	8.0



SPECIFICHE TECNICHE

MODELLO			PUHY-P550YSJM-A	PUHY-P600YSJM-A1	PUHY-P650YSJM-A			
HP			22	24	26			
Alimentazione	Tensione/Freq./Fasi	V/Hz/n°	3 fasi 380-400-415V 50Hz					
Raffreddamento	Capacità nominale*1	kW	63.0	69.0	73.0			
	Potenza assorbita	kW	17.16	19.00	20.39			
	COP		3.67	3.63	3.58			
	Campo operativo di temperatura	Interna BU	°C	15.0-24.0	15.0-24.0	15.0-24.0		
Esterna BS		°C	-5.0-46.0	-5.0-46.0	-5.0-46.0			
Riscaldamento	Capacità nominale*2	kW	69.0	76.5	81.5			
	Potenza assorbita	kW	16.87	19.26	20.47			
	COP		4.09	3.97	3.98			
	Campo operativo di temperatura	Interna BU	°C	15.0-27.0	15.0-27.0	15.0-27.0		
Esterna BS		°C	-20.0-15.5	-20.0-15.5	-20.0-15.5			
Livello sonoro*3		dBA	61.5	62	62.5			
Unità interne collegabili	Capacità totale		50-130% della capacità dell'U.E.					
	Modello/Quantità		P15-P250 / 1-47					
Diametro esterno attacchi refrigerante	Liquido	mm	15.88	15.88	15.88			
	Gas	mm	28.58	28.58	28.58			
Modello			PUHY-P250YJM-A	PUHY-P300YJM-A	PUHY-P300YJM-A	PUHY-P300YJM-A	PUHY-P300YJM-A	PUHY-P350YJM-A
Portata d'aria al ventilatore	m³/min		170	170	170	170	170	210
Dimensioni esterne (AxLxP)	mm		1710x920x760*	1710x920x760*	1710x920x760*	1710x920x760*	1710x920x760*	1710x1220x760*
Peso netto	kg		200	215	215	215	215	250
Diametri attacchi unità esterne	Liquido	mm	9.52	12.7	12.7	12.7	12.7	12.7
	Gas	mm	22.2	22.2	22.2	22.2	22.2	28.58
Carica refrigerante R410A	kg		8.0	8.0	8.0	8.0	8.0	11.5

* Senza piedi di sostegno rimovibili, A=1650 mm.

*1 Condizioni di raffreddamento nominali: Interno 27°C BS / 19°C BU. Esterno 35°C BS. Lunghezza tubi 7,5 m, differenza livello 0 m.

*2 Condizioni di riscaldamento nominali: Interno 20°C BS.

Esterno 7°C BS / 6°C BU. Lunghezza tubi 7,5 m, differenza livello 0 m.

*3 Valori misurati in camera anecoica.

SPECIFICHE TECNICHE



MODELLO			PUHY-P700YSJM-A	PUHY-P750YSJM-A		
HP			28	30		
Alimentazione	Tensione/Freq./Fasi	V/Hz/n°	3 fasi 380-400-415V 50Hz	3 fasi 380-400-415V 50Hz		
Raffreddamento	Capacità nominale*1	kW	80.0	85.0		
	Potenza assorbita	kW	22.47	24.70		
	COP		3.56	3.44		
	Campo operativo di temperatura	Interna BU °C	15.0-24.0	15.0-24.0		
		Esterna BS °C	-5.0-46.0	-5.0-46.0		
Riscaldamento	Capacità nominale*2	kW	88.0	95.0		
	Potenza assorbita	kW	22.27	24.67		
	COP		3.95	3.85		
	Campo operativo di temperatura	Interna BU °C	15.0-27.0	15.0-27.0		
		Esterna BS °C	-20.0-15.5	-20.0-15.5		
Livello sonoro*3		dBA	63	63.5		
Unità interne collegabili	Capacità totale		50-130% della capacità dell'U.E.	50-130% della capacità dell'U.E.		
	Modello/Quantità		P15-P250 / 1-50	P15-P250 / 1-50		
Diametro esterno attacchi refrigerante	Liquido	mm	19.05	19.05		
	Gas	mm	34.93	34.93		
Modello			PUHY-P350YJM-A	PUHY-P350YJM-A	PUHY-P350YJM-A	PUHY-P400YJM-A
Portata d'aria al ventilatore	m³/min		210	210	210	210
Dimensioni esterne (AxLxP)	mm		1710x1220x760*	1710x1220x760*	1710x1220x760*	1710x1220x760*
Peso netto	kg		250	250	250	250
Diametri attacchi unità esterne	Liquido	mm	12.7	12.7	12.7	15.88
	Gas	mm	28.58	28.58	28.58	28.58
Carica refrigerante R410A	kg		11.5	11.5	11.5	11.5

SPECIFICHE TECNICHE



MODELLO			PUHY-P800YSJM-A	PUHY-P850YSJM-A	PUHY-P900YSJM-A			
HP			32	34	36			
Alimentazione	Tensione/Freq./Fasi	V/Hz/n°	3 fasi 380-400-415V 50Hz	3 fasi 380-400-415V 50Hz	3 fasi 380-400-415V 50Hz			
Raffreddamento	Capacità nominale*1	kW	90.0	96.0	101.0			
	Potenza assorbita	kW	27.10	29.62	32.06			
	COP		3.32	3.24	3.15			
	Campo operativo di temperatura	Interna BU °C	15.0-24.0	15.0-24.0	15.0-24.0			
		Esterna BS °C	-5.0-46.0	-5.0-46.0	-5.0-46.0			
Riscaldamento	Capacità nominale*2	kW	100.0	108.00	113.0			
	Potenza assorbita	kW	25.70	28.42	30.05			
	COP		3.89	3.80	3.76			
	Campo operativo di temperatura	Interna BU °C	15.0-27.0	15.0-27.0	15.0-27.0			
		Esterna BS °C	-20.0-15.5	-20.0-15.5	-20.0-15.5			
Livello sonoro*3		dBA	64	64.5	65			
Unità interne collegabili	Capacità totale		50-130% della capacità dell'U.E.	50-130% della capacità dell'U.E.	50-130% della capacità dell'U.E.			
	Modello/Quantità		P15-P250 / 1-50	P15-P250 / 1-50	P15-P250 / 1-50			
Diametro esterno attacchi refrigerante	Liquido	mm	19.05	19.05	19.05			
	Gas	mm	34.93	41.28	41.28			
Modello			PUHY-P350YJM-A	PUHY-P450YJM-A	PUHY-P400YJM-A	PUHY-P450YJM-A	PUHY-P450YJM-A	PUHY-P450YJM-A
Portata d'aria al ventilatore	m³/min		210	370	210	370	370	370
Dimensioni esterne (AxLxP)	mm		1710x1220x760*	1710x1750x760*	1710x1220x760*	1710x1750x760*	1710x1750x760*	1710x1750x760*
Peso netto	kg		250	290	250	290	290	290
Diametri attacchi unità esterne	Liquido	mm	12.7	15.88	15.88	15.88	15.88	15.88
	Gas	mm	28.58	28.58	28.58	28.58	28.58	28.58
Carica refrigerante R410A	kg		11.5	11.8	11.5	11.8	11.8	11.8

* Senza piedi di sostegno rimovibili, A=1650 mm.

*1 Condizioni di raffreddamento nominali: Interno 27°C BS / 19°C BU. Esterno 35°C BS. Lunghezza tubi 7,5 m, differenza livello 0 m.

*2 Condizioni di riscaldamento nominali: Interno 20°C BS.

Esterno 7°C BS / 6°BU. Lunghezza tubi 7,5 m, differenza livello 0 m.

*3 Valori misurati in camera anecoica.

SPECIFICHE TECNICHE

MODELLO			PUHY-P950YSJM-A			PUHY-P1000YSJM-A		
HP			38			40		
Alimentazione			3 fasi 380-400-415V 50Hz			3 fasi 380-400-415V 50Hz		
Raffreddamento	Capacità nominale*1	kW	108.0			113.0		
	Potenza assorbita	kW	30.50			32.10		
	COP		3.54			3.52		
	Campo operativo di temperatura	Interna BU	°C	15.0-24.0			15.0-24.0	
Esterna BS		°C	-5.0-46.0			-5.0-46.0		
Riscaldamento	Capacità nominale*2	kW	119.5			127.0		
	Potenza assorbita	kW	30.02			33.15		
	COP		3.98			3.83		
	Campo operativo di temperatura	Interna BU	°C	15.0-27.0			15.0-27.0	
Esterna BS		°C	-20.0-15.5			-20.0-15.5		
Livello sonoro*3			64.5			64.5		
Unità interne collegabili	Capacità totale		50-130% della capacità dell'U.E.			50-130% della capacità dell'U.E.		
	Modello/Quantità		P15-P250 / 1-50			P15-P250 / 2-50		
Diametro esterno attacchi refrigerante	Liquido	mm	19.05			19.05		
	Gas	mm	41.28			41.28		
Modello		PUHY-P250YJM-A	PUHY-P300YJM-A	PUHY-P400YJM-A	PUHY-P300YJM-A	PUHY-P300YJM-A	PUHY-P400YJM-A	
Portata d'aria al ventilatore	m³/min	170	170	210	170	170	210	
Dimensioni esterne (AxLxP)	mm	1710x920x760*	1710x920x760*	1710x1220x760*	1710x920x760*	1710x920x760*	1710x1220x760*	
Peso netto	kg	200	215	250	215	215	250	
Diametri attacchi unità esterne	Liquido	mm	9.52	12.7	15.88	12.7	12.7	15.88
	Gas	mm	22.2	22.2	28.58	22.2	22.2	28.58
Carica refrigerante R410A	kg	8.0	8.0	11.5	8.0	8.0	11.5	

SPECIFICHE TECNICHE

MODELLO			PUHY-P1050YSJM-A			PUHY-P1100YSJM-A		
HP			42			44		
Alimentazione			3 fasi 380-400-415V 50Hz			3 fasi 380-400-415V 50Hz		
Raffreddamento	Capacità nominale*1	kW	118.0			124.0		
	Potenza assorbita	kW	33.81			35.73		
	COP		3.49			3.47		
	Campo operativo di temperatura	Interna BU	°C	15.0-24.0			15.0-24.0	
Esterna BS		°C	-5.0-46.0			-5.0-46.0		
Riscaldamento	Capacità nominale*2	kW	132.0			140.0		
	Potenza assorbita	kW	34.10			36.08		
	COP		3.87			3.88		
	Campo operativo di temperatura	Interna BU	°C	15.0-27.0			15.0-27.0	
Esterna BS		°C	-20.0-15.5			-20.0-15.5		
Livello sonoro*3			65			65		
Unità interne collegabili	Capacità totale		50-130% della capacità dell'U.E.			50-130% della capacità dell'U.E.		
	Modello/Quantità		P15-P250 / 2-50			P15-P250 / 2-50		
Diametro esterno attacchi refrigerante	Liquido	mm	19.05			19.05		
	Gas	mm	41.28			41.28		
Modello		PUHY-P300YJM-A	PUHY-P350YJM-A	PUHY-P400YJM-A	PUHY-P350YJM-A	PUHY-P350YJM-A	PUHY-P400YJM-A	
Portata d'aria al ventilatore	m³/min	170	210	210	210	210	210	
Dimensioni esterne (AxLxP)	mm	1710x920x760*	1710x1220x760*	1710x1220x760*	1710x1220x760*	1710x1220x760*	1710x1220x760*	
Peso netto	kg	215	250	250	250	250	250	
Diametri attacchi unità esterne	Liquido	mm	12.7	12.7	15.88	12.7	12.7	15.88
	Gas	mm	22.2	28.58	28.58	28.58	28.58	28.58
Carica refrigerante R410A	kg	8.0	11.5	11.5	11.5	11.5	11.5	

* Senza piedi di sostegno rimovibili, A=1650 mm.

*1 Condizioni di raffreddamento nominali: Interno 27°C BS / 19°C BU. Esterno 35°C BS. Lunghezza tubi 7,5 m, differenza livello 0 m.

*2 Condizioni di riscaldamento nominali: Interno 20°C BS.

Esterno 7°C BS / 6°C BU Lunghezza tubi 7,5 m, differenza livello 0 m.

*3 Valori misurati in camera anecoica.

SPECIFICHE TECNICHE



MODELLO		PUHY-P1150YSJM-A		PUHY-P1200YSJM-A				
HP		46		48				
Alimentazione	Tensione/Freq./Fasi	V/Hz/h°		3 fasi 380-400-415V 50Hz				
Raffreddamento	Capacità nominale*1	kW		130.0				
	Potenza assorbita	kW		38.34				
	COP			3.39				
	Campo operativo di temperatura	Interna BU	°C	15.0~24.0				
		Esterna BS	°C	-5.0~46.0				
Riscaldamento	Capacità nominale*2	kW		145.0				
	Potenza assorbita	kW		37.27				
	COP			3.89				
	Campo operativo di temperatura	Interna BU	°C	15.0~27.0				
		Esterna BS	°C	-20.0~15.5				
Livello sonoro*3		dBA		65.5				
Unità interne collegabili	Capacità totale	50~130% della capacità dell'U.E.						
	Modello/Quantità	P15~P250 / 2-50						
Diametro esterno attacchi refrigerante	Liquido	mm		19.05				
	Gas	mm		41.28				
Modello		PUHY-P350YJM-A	PUHY-P350YJM-A	PUHY-P450YJM-A	PUHY-P350YJM-A	PUHY-P400YJM-A	PUHY-P450YJM-A	
	Portata d'aria al ventilatore	m³/min		210		370		
	Dimensioni esterne (AxLxP)	mm		1710x1220x760*		1710x1750x760*		
	Peso netto	kg		250		290		
	Diametri attacchi unità esterne	Liquido	mm		12.7		15.88	
		Gas	mm		28.58		28.58	
	Carica refrigerante R410A	kg		11.5		11.8		

SPECIFICHE TECNICHE



MODELLO		PUHY-P1250YSJM-A		
HP		50		
Alimentazione	Tensione/Freq./Fasi	V/Hz/h°		
		3 fasi 380-400-415V 50Hz		
Raffreddamento	Capacità nominale*1	kW		
		140.0		
	Potenza assorbita	kW		
		42.94		
	COP			
		3.26		
	Campo operativo di temperatura	Interna BU	°C	
		Esterna BS	°C	
		15.0~24.0		
		-5.0~46.0		
Riscaldamento	Capacità nominale*2	kW		
		156.5		
	Potenza assorbita	kW		
		40.86		
	COP			
		3.83		
	Campo operativo di temperatura	Interna BU	°C	
		Esterna BS	°C	
		15.0~27.0		
		-20.0~15.5		
Livello sonoro*3		dBA		
		66		
Unità interne collegabili	Capacità totale	50~130% della capacità dell'U.E.		
	Modello/Quantità	P15~P250 / 2-50		
Diametro esterno attacchi refrigerante	Liquido	mm		
		19.05		
	Gas	mm		
		41.28		
Modello		PUHY-P350YJM-A	PUHY-P450YJM-A	
	Portata d'aria al ventilatore	m³/min		
		210		
	Dimensioni esterne (AxLxP)	mm		
		1710x1220x760*		
	Peso netto	kg		
		250		
	Diametri attacchi unità esterne	Liquido	mm	
			12.7	
	Gas	mm		
		28.58		
	Carica refrigerante R410A	kg		
		11.5		

* Senza piedi di sostegno rimovibili, A=1650 mm.

*1 Condizioni di raffreddamento nominali: Interno 27°C BS / 19°C BU Esterno 35°C BS. Lunghezza tubi 7,5 m, differenza livello 0 m.

*2 Condizioni di riscaldamento nominali: Interno 20°C BS

Esterno 7°C BS / 6°BU. Lunghezza tubi 7,5 m, differenza livello 0 m.

*3 Valori misurati in camera anecoica.

COMPO MULTI UNITÀ ESTERNE

Serie Y LOW CO₂



8HP



10HP



12HP



STANDARD Y Low CO₂

SISTEMI A POMPA DI CALORE

PUHY-EP YJM-A (-BS)

Modelli disponibili e Unità Interne collegabili

HP ▶ 8/10/12

U.I. max ▶ 17/21/26

LARGE Y Low CO₂

SISTEMI A POMPA DI CALORE

PUHY-EP YSJM-A (-BS)

Modelli disponibili e Unità Interne collegabili

HP ▶ 28/30/32/34/36

U.I. max ▶ 50 tutte le grandezze

BIG Y Low CO₂

SISTEMI A POMPA DI CALORE

PUHY-EP YSJM-A (-BS)

Modelli disponibili e Unità Interne collegabili

HP ▶ 28/30/32/34/36

U.I. max ▶ 35/39/43/47/50/50



SPECIFICHE TECNICHE

MODELLO			PUHY-EP200YJM-A	PUHY-EP250YJM-A	PUHY-EP300YJM-A
HP			8	10	12
Alimentazione	Tensione/Freq./Fasi	V/Hz/n°	3 fasi 380-400-415V 50Hz	3 fasi 380-400-415V 50Hz	3 fasi 380-400-415V 50Hz
Raffreddamento	Capacità nominale*1	kW	22.4	28.0	33.5
	Potenza assorbita	kW	5.09	6.73	8.03
	COP		4.40	4.16	4.17
	Campo operativo di temperatura	Interna BU °C Esterna BS °C	15.0-24.0 -5.0-46.0	15.0-24.0 -5.0-46.0	15.0-24.0 -5.0-46.0
Riscaldamento	Capacità nominale*2	kW	25.0	31.5	37.5
	Potenza assorbita	kW	5.54	7.15	8.37
	COP		4.51	4.40	4.48
	Campo operativo di temperatura	Interna BU °C Esterna BS °C	15.0-27.0 -20.0-15.5	15.0-27.0 -20.0-15.5	15.0-27.0 -20.0-15.5
Livello sonoro*3		dB(A)	57	60	61
Unità interne collegabili	Capacità totale		50-130% della capacità dell'U.E.		
	Modello/Quantità		P15-P250 / 1-17	P15-P250 / 1-21	P15-P250 / 1-26
Diametro esterno attacchi refrigerante	Liquido	mm	9.52	9.52	9.52
	Gas	mm	19.05	22.2	22.2
	Portata d'aria al ventilatore	m³/min	170	210	370
	Dimensioni esterne (AxLxP)	mm	1710x920x760*	1710x1220x760*	1710x1750x760*
	Peso netto	kg	200	250	290
	Carica refrigerante R410A	kg	8.0	11.5	11.8

* Senza piedi di sostegno rimovibili, A=1650 mm.

*1 Condizioni di raffreddamento nominali: Interno 27°C BS / 19°C BU. Esterno 35°C BS. Lunghezza tubi 7,5 m, differenza livello 0 m.

*2 Condizioni di riscaldamento nominali: Interno 20°C BS.

Esterno 7°C BS / 6°C BU. Lunghezza tubi 7,5 m, differenza livello 0 m.

*3 Valori misurati in camera anecoica.



SPECIFICHE TECNICHE

MODELLO			PUHY-EP400YSJM-A	PUHY-EP450YSJM-A		
HP			16	18		
Alimentazione	Tensione/Freq./Fasi	V/Hz/n°	3 fasi 380-400-415V 50Hz	3 fasi 380-400-415V 50Hz		
Raffreddamento	Capacità nominale*1	kW	45.0	50.0		
	Potenza assorbita	kW	10.34	11.87		
	COP		4.35	4.21		
	Campo operativo di temperatura	Interna BU °C	15.0-24.0	15.0-24.0		
		Esterna BS °C	-5.0-46.0	-5.0-46.0		
Riscaldamento	Capacità nominale*2	kW	50.0	56.0		
	Potenza assorbita	kW	11.41	12.90		
	COP		4.38	4.34		
	Campo operativo di temperatura	Interna BU °C	15.0-27.0	15.0-27.0		
		Esterna BS °C	-20.0-15.5	-20.0-15.5		
Livello sonoro*3		dB(A)	60	62		
Unità interne collegabili	Capacità totale		50-130% della capacità dell'U.E.	50-130% della capacità dell'U.E.		
	Modello/Quantità		P15-P250 / 1-35	P15-P250 / 1-39		
Diametro esterno attacchi refrigerante	Liquido	mm	12.7	15.88		
	Gas	mm	28.58	28.58		
Modello			PUHY-EP200YJM-A	PUHY-EP200YJM-A	PUHY-EP200YJM-A	PUHY-EP250YJM-A
Portata d'aria al ventilatore	m³/min		170	170	170	210
Dimensioni esterne (AxLxP)	mm		1710x920x760*	1710x920x760*	1710x920x760*	1710x1220x760*
Peso netto	kg		200	200	200	250
Diametri attacchi unità esterne	Liquido	mm	9.52	9.52	9.52	9.52
	Gas	mm	19.05	19.05	19.05	22.2
Carica refrigerante R410A	kg		8.0	8.0	8.0	11.5

SPECIFICHE TECNICHE



MODELLO			PUHY-EP500YSJM-A1	PUHY-EP550YSJM-A	PUHY-EP600YSJM-A			
HP			20	22	24			
Alimentazione	Tensione/Freq./Fasi	V/Hz/n°	3 fasi 380-400-415V 50Hz	3 fasi 380-400-415V 50Hz	3 fasi 380-400-415V 50Hz			
Raffreddamento	Capacità nominale*1	kW	56.0	63.0	69.0			
	Potenza assorbita	kW	13.65	15.36	16.82			
	COP		4.10	4.10	4.10			
	Campo operativo di temperatura	Interna BU °C	15.0-24.0	15.0-24.0	15.0-24.0			
		Esterna BS °C	-5.0-46.0	-5.0-46.0	-5.0-46.0			
Riscaldamento	Capacità nominale*2	kW	63.0	69.0	76.5			
	Potenza assorbita	kW	14.54	15.78	17.30			
	COP		4.33	4.37	4.42			
	Campo operativo di temperatura	Interna BU °C	15.0-27.0	15.0-27.0	15.0-27.0			
		Esterna BS °C	-20.0-15.5	-20.0-15.5	-20.0-15.5			
Livello sonoro*3		dB(A)	63	63.5	64			
Unità interne collegabili	Capacità totale		50-130% della capacità dell'U.E.	50-130% della capacità dell'U.E.	50-130% della capacità dell'U.E.			
	Modello/Quantità		P15-P250 / 1-43	P15-P250 / 1-47	P15-P250 / 1-50			
Diametro esterno attacchi refrigerante	Liquido	mm	15.88	15.88	15.88			
	Gas	mm	28.58	28.58	28.58			
Modello			PUHY-EP250YJM-A	PUHY-EP250YJM-A	PUHY-EP250YJM-A	PUHY-EP300YJM-A	PUHY-EP300YJM-A	PUHY-EP300YJM-A
Portata d'aria al ventilatore	m³/min		210	210	210	370	370	370
Dimensioni esterne (AxLxP)	mm		1710x1220x760*	1710x1220x760*	1710x1220x760*	1710x1750x760*	1710x1750x760*	1710x1750x760*
Peso netto	kg		250	250	250	290	290	290
Diametri attacchi unità esterne	Liquido	mm	9.52	9.52	9.52	12.7	12.7	12.7
	Gas	mm	22.2	22.2	22.2	22.2	22.2	22.2
Carica refrigerante R410A	kg		11.5	11.5	11.5	11.8	11.8	11.8

* Senza piedi di sostegno rimovibili, A=1650 mm.

*1 Condizioni di raffreddamento nominali: Interno 27°C BS / 19°C BU. Esterno 35°C BS. Lunghezza tubi 7,5 m, differenza livello 0 m.

*2 Condizioni di riscaldamento nominali: Interno 20°C BS.

Esterno 7°C BS / 6°C BU. Lunghezza tubi 7,5 m, differenza livello 0 m.

*3 Valori misurati in camera anecoica.

SPECIFICHE TECNICHE



MODELLO		PUHY-EP650YSJM-A		PUHY-EP700YSJM-A1					
HP		26		28					
Alimentazione	Tensione/Freq./Fasi	V/Hz/n°		3 fasi 380-400-415V 50Hz					
Raffreddamento	Capacità nominale*1	kW		73.0					
	Potenza assorbita	kW		17.46					
	COP			4.18					
	Campo operativo di temperatura	Interna BU	°C	15.0~24.0	15.0~24.0				
	Esterna BS	°C	-5.0~46.0	-5.0~46.0					
Riscaldamento	Capacità nominale*2	kW		81.5					
	Potenza assorbita	kW		18.56					
	COP			4.39					
	Campo operativo di temperatura	Interna BU	°C	15.0~27.0	15.0~27.0				
	Esterna BS	°C	-20.0~15.5	-20.0~15.5					
Livello sonoro*3		dBA		63					
Unità interne collegabili	Capacità totale	50~130% della capacità dell'U.E.							
	Modello/Quantità	P15~P250 / 1-50							
Diametro esterno attacchi refrigerante	Liquido	mm		15.88					
	Gas	mm		28.58					
Modello		PUHY-EP200YJM-A	PUHY-EP200YJM-A	PUHY-EP250YJM-A	PUHY-EP200YJM-A	PUHY-EP250YJM-A	PUHY-EP250YJM-A		
	Portata d'aria al ventilatore	m³/min		170	170	210	170	210	
	Dimensioni esterne (AxLxP)	mm		1710x920x760*	1710x920x760*	1710x1220x760*	1710x920x760*	1710x1220x760*	
	Peso netto	kg		200	200	250	200	250	
	Diametri attacchi unità esterne	Liquido	mm		9.52	9.52	9.52	9.52	9.52
		Gas	mm		19.05	19.05	22.2	19.05	22.2
	Carica refrigerante R410A	kg		8.0	8.0	11.5	8.0	11.5	

SPECIFICHE TECNICHE



MODELLO		PUHY-EP750YSJM-A1		PUHY-EP800YSJM-A1				
HP		30		32				
Alimentazione	Tensione/Freq./Fasi	V/Hz/n°		3 fasi 380-400-415V 50Hz				
Raffreddamento	Capacità nominale*1	kW		85.0				
	Potenza assorbita	kW		20.93				
	COP			4.06				
	Campo operativo di temperatura	Interna BU	°C	15.0~24.0	15.0~24.0			
	Esterna BS	°C	-5.0~46.0	-5.0~46.0				
Riscaldamento	Capacità nominale*2	kW		95.0				
	Potenza assorbita	kW		21.78				
	COP			4.36				
	Campo operativo di temperatura	Interna BU	°C	15.0~27.0	15.0~27.0			
	Esterna BS	°C	-20.0~15.5	-20.0~15.5				
Livello sonoro*3		dBA		65				
Unità interne collegabili	Capacità totale	50~130% della capacità dell'U.E.						
	Modello/Quantità	P15~P250 / 1-50						
Diametro esterno attacchi refrigerante	Liquido	mm		19.05				
	Gas	mm		34.93				
Modello		PUHY-EP250YJM-A	PUHY-EP250YJM-A	PUHY-EP250YJM-A	PUHY-EP250YJM-A	PUHY-EP250YJM-A	PUHY-EP300YJM-A	
	Portata d'aria al ventilatore	m³/min		210	210	210	370	
	Dimensioni esterne (AxLxP)	mm		1710x1220x760*	1710x1220x760*	1710x1220x760*	1710x1750x760*	
	Peso netto	kg		250	250	250	290	
	Diametri attacchi unità esterne	Liquido	mm		9.52	9.52	9.52	12.7
		Gas	mm		22.2	22.2	22.2	22.2
	Carica refrigerante R410A	kg		11.5	11.5	11.5	11.8	

* Senza piedi di sostegno rimovibili, A=1650 mm.

*1 Condizioni di raffreddamento nominali: Interno 27°C BS / 19°C BU.
Esterno 35°C BS. Lunghezza tubi 7,5 m, differenza livello 0 m.

*2 Condizioni di riscaldamento nominali: Interno 20°C BS.

Esterno 7°C BS / 6°C BU. Lunghezza tubi 7,5 m, differenza livello 0 m.

*3 Valori misurati in camera anecoica.



SPECIFICHE TECNICHE

MODELLO		PUHY-EP850YSJM-A		PUHY-EP900YSJM-A				
HP		34		36				
Alimentazione	Tensione/Freq./Fasi	V/Hz/n°	3 fasi 380-400-415V 50Hz		3 fasi 380-400-415V 50Hz			
Raffreddamento	Capacità nominale*1	kW	96.0		101.0			
	Potenza assorbita	kW	23.58		24.81			
	CDP		4.07		4.07			
	Campo operativo di temperatura	Interna BU °C	15.0-24.0		15.0-24.0			
	Esterna BS °C	-5.0-46.0		-5.0-46.0				
Riscaldamento	Capacità nominale*2	kW	108.0		113.0			
	Potenza assorbita	kW	24.65		25.50			
	CDP		4.38		4.43			
	Campo operativo di temperatura	Interna BU °C	15.0-27.0		15.0-27.0			
	Esterna BS °C	-20.0-15.5		-20.0-15.5				
Livello sonoro*3		dB(A)	65.5		66			
Unità interne collegabili	Capacità totale		50-130% della capacità dell'U.E.		50-130% della capacità dell'U.E.			
	Modello/Quantità		P15-P250 / 1-50		P15-P250 / 1-50			
Diametro esterno attacchi refrigerante	Liquido	mm	19.05		19.05			
	Gas	mm	41.28		41.28			
Modello			PUHY-EP250YJM-A	PUHY-EP300YJM-A	PUHY-EP300YJM-A	PUHY-EP300YJM-A	PUHY-EP300YJM-A	PUHY-EP300YJM-A
	Portata d'aria al ventilatore	m³/min	210		370	370	370	370
	Dimensioni esterne (AxLxP)	mm	1710x1220x760*		1710x1750x760*	1710x1750x760*	1710x1750x760*	1710x1750x760*
	Peso netto	kg	250		290	290	290	290
Diametri attacchi unità esterne	Liquido	mm	9.52		12.7	12.7	12.7	12.7
	Gas	mm	22.2		22.2	22.2	22.2	22.2
	Carica refrigerante R410A	kg	11.5		11.8	11.8	11.8	11.8

* Senza piedi di sostegno rimovibili, A=1650 mm.

*1 Condizioni di raffreddamento nominali: Interno 27°C BS / 19°C BU. Esterno 35°C BS. Lunghezza tubi 7,5 m, differenza livello 0 m.

*2 Condizioni di riscaldamento nominali: Interno 20°C BS.

Esterno 7°C BS / 6°C BU Lunghezza tubi 7,5 m, differenza livello 0 m.

*3 Valori misurati in camera anecoica.

COMPO MULTI
UNITÀ ESTERNE

ZUBADAN

Serie Y ZUBADAN



Y ZUBADAN

SISTEMI A POMPA DI CALORE

PUHY-P YHM-A (-BS)

Modelli disponibili e Unità Interne collegabili

HP ▶ 8/10

U.l. max ▶ 17/21

PUHY-P YSHM-A (-BS)

Modelli disponibili e Unità Interne collegabili

HP ▶ 16/20

U.l. max ▶ 34/43

Serie Y ZUBADAN

Il sistema COMPO MULTI della serie Y ZUBADAN unisce alla flessibilità di applicazione del sistema COMPO MULTI, eccellenti capacità di riscaldamento per fornire comfort preciso e puntuale anche nei giorni più freddi dell'anno fino a -25°C . ZUBADAN grazie all'esclusiva tecnologia denominata "Flash Injection Circuit" è in grado di fornire la quantità ottimale di refrigerante al sistema per mezzo di una speciale porta d'iniezione del compressore progettata per garantire un funzionamento particolarmente stabile.

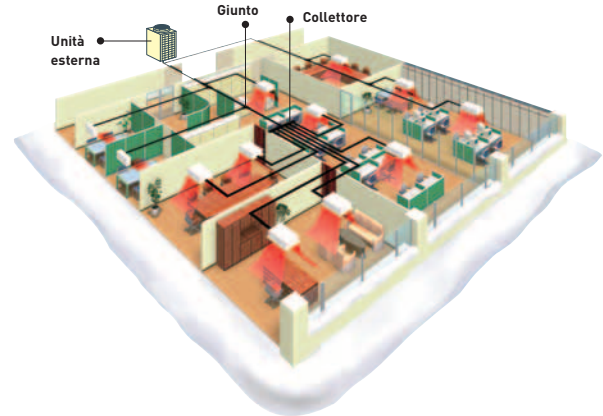

Prestazioni in riscaldamento stabili fino a -15°C

Grazie all'innovativo "Flash Injection Circuit", il sistema a pompa di calore Y ZUBADAN è in grado di fornire PIENA capacità in riscaldamento con temperatura d'aria esterne fino a -15°C .

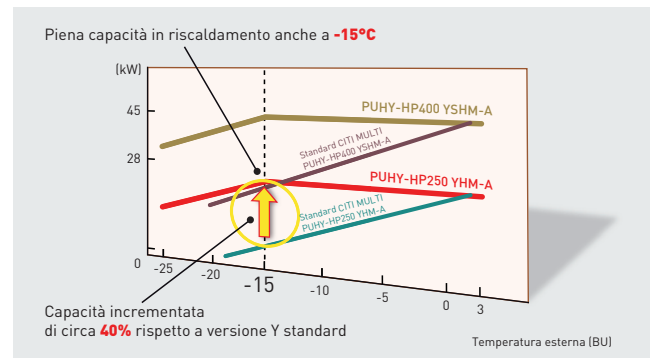

Campo di funzionamento in riscaldamento esteso fino a -25°C

Y ZUBADAN spinge il limite di operatività in riscaldamento della pompa di calore Y addirittura fino a -25°C garantendo agli occupanti il comfort richiesto.

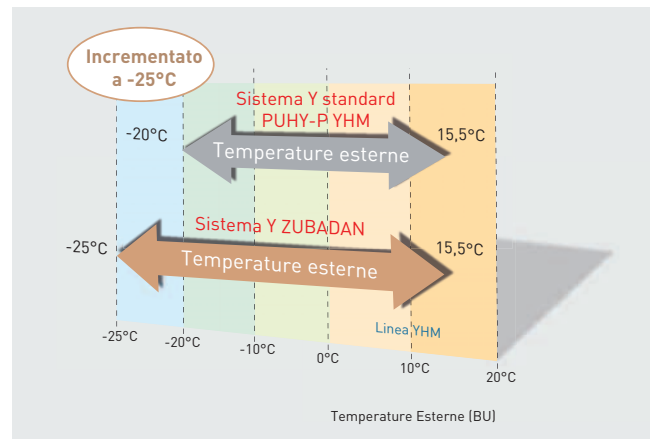

Regimazione del sistema migliorata in circa 20 minuti

Grazie alle prestazioni del migliorato sistema di startup dell'unità esterna, Y ZUBADAN raggiunge la PIENA capacità in riscaldamento anche quando la temperatura dell'aria esterna raggiunge -15°C. Y ZUBADAN è in grado di fornire riscaldamento già dopo circa 20 minuti lo startup migliorando del 40% in comparazione con i modelli convenzionali ed assicurando così agli occupanti una immediata sensazione di benessere e comfort durante la stagione invernale.

ANCHE A -15°C Y ZUBADAN RAGGIUNGE LA CAPACITÀ NOMINALE IN RISCALDAMENTO IN CIRCA 20 MIN.

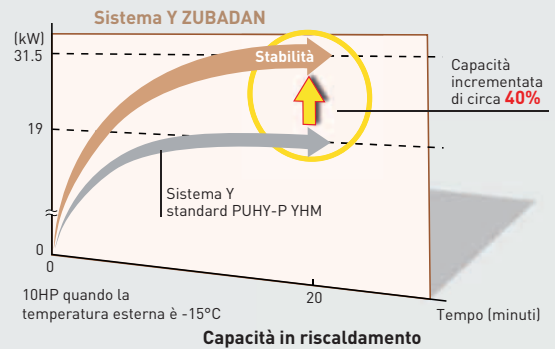

Flash Injection Circuit

Uno dei fattori determinati che permettono a Y ZUBADAN di regimare velocemente e fornire riscaldamento in modo continuativo anche in condizioni di temperature operative molto basse è il Flash Injection Circuit che fornisce la quantità ottimale di refrigerante al sistema per mezzo di una speciale porta d'iniezione del compressore progettata per garantire un funzionamento particolarmente stabile.

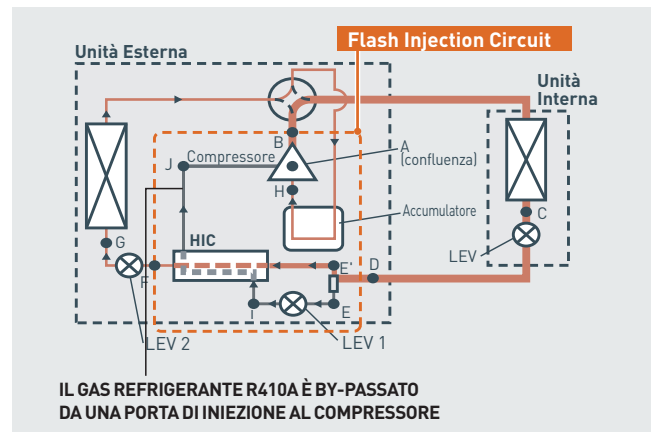

Comfort costante

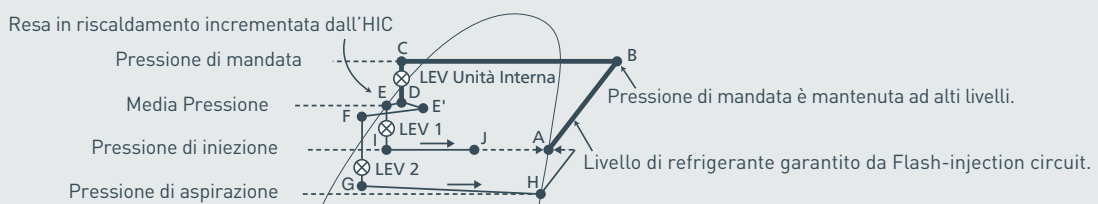

Y ZUBADAN con la procedura di defrost altamente ottimizzata che previene il defrost automatico quando non necessario, riesce a fornire riscaldamento continuativo in un solo ciclo della durata di fino 250 min.

LA CAPACITÀ IN RISCALDAMENTO È GARANTITA GRAZIE AL FLASH-INJECTION CIRCUIT.





[Diagramma Pressione Entalpia]

SPECIFICHE TECNICHE

				
MODELLO			PUHY-HP200YHM-A	PUHY-HP250YHM-A
HP			8	10
Alimentazione	Tensione/Freq./Fasi	V/Hz/n°	3 fasi 380-400-415V 50Hz	
Raffreddamento	Capacità nominale*1	kW	22.4	28.0
	Potenza assorbita	kW	6.40	9.06
	COP		3.50	3.09
	Campo operativo di temperatura	Interna BU °C	15.0-24.0	15.0-24.0
		Esterna BS °C	-5.0-43.0	-5.0-43.0
Riscaldamento	Capacità nominale*2	kW	25.0	31.5
	Potenza assorbita	kW	6.52	8.94
	COP		3.83	3.52
	Campo operativo di temperatura	Interna BU °C	15.0-27.0	15.0-27.0
		Esterna BS °C	-25.0-15.5	-25.0-15.5
Livello sonoro*3		dB(A)	56	57
Unità interne collegabili	Capacità totale		50-130% della capacità dell'U.E.	
	Modello/Quantità		P15-P250 / 1-17	P15-P250 / 1-21
Diametro esterno attacchi refrigerante	Liquido	mm	12.7	12.7
	Gas	mm	19.05	22.2
	Portata d'aria al ventilatore	m³/min	225	225
	Dimensioni esterne (AxLxP)	mm	1650x920x760	1650x920x760
	Peso netto	kg	220	220
	Carica refrigerante R410A	kg	9.0	9.0

SPECIFICHE TECNICHE

							
MODELLO			PUHY-HP400YSHM-A	PUHY-HP500YSHM-A			
HP			16	20			
Alimentazione	Tensione/Freq./Fasi	V/Hz/n°	3 fasi 380-400-415V 50Hz				
Raffreddamento	Capacità nominale*1	kW	45.0	56.0			
	Potenza assorbita	kW	12.86	18.16			
	COP		3.49	3.08			
	Campo operativo di temperatura	Interna BU °C	15.0-24.0	15.0-24.0			
		Esterna BS °C	-5.0-43.0	-5.0-43.0			
Riscaldamento	Capacità nominale*2	kW	50.0	63.0			
	Potenza assorbita	kW	13.35	18.04			
	COP		3.74	3.49			
	Campo operativo di temperatura	Interna BU °C	15.0-27.0	15.0-27.0			
		Esterna BS °C	-25.0-15.5	-25.0-15.5			
Livello sonoro*3		dB(A)	59	60			
Unità interne collegabili	Capacità totale		50-130% della capacità dell'U.E.				
	Modello/Quantità		P15-P250 / 1-34	P15-P250 / 1-43			
Diametro esterno attacchi refrigerante	Liquido	mm	15.88	15.88			
	Gas	mm	28.58	28.58			
Modello			PUHY-HP200YHM-A	PUHY-HP200YHM-A	PUHY-HP250YHM-A	PUHY-HP250YHM-A	
	Portata d'aria al ventilatore	m³/min	225	225	225	225	
	Dimensioni esterne (AxLxP)	mm	1650x920x760	1650x920x760	1650x920x760	1650x920x760	
	Peso netto	kg	220	220	220	220	
	Diametri attacchi unità esterne	Liquido	mm	9.52	9.52	9.52	9.52
		Gas	mm	19.05	19.05	22.2	22.2
	Carica refrigerante R410A	kg	9.0	9.0	9.0	9.0	

* Senza piedi di sostegno rimovibili, A=1650 mm.

*1 Condizioni di raffreddamento nominali: Interno 27°C BS / 19°C BU. Esterno 35°C BS. Lunghezza tubi 7,5 m, differenza livello 0 m.

*2 Condizioni di riscaldamento nominali: Interno 20°C BS.

Esterno 7°C BS / 6°C BU. Lunghezza tubi 7,5 m, differenza livello 0 m.

*3 Valori misurati in camera anecoica.

COMPO MULTI
UNITÀ ESTERNE



Serie Y Replace Multi



Standard Y REPLACE MULTI

SISTEMI A POMPA DI CALORE PER SOSTITUZIONE
IMPIANTI VRF R22/R410A

PUHY-RP YJM-B (-BS)

Modelli disponibili e Unità Interne collegabili

HP ▶ 8/10/12/14

U.I. max ▶ 17/21/26/30

BIG Y REPLACE MULTI

SISTEMI A POMPA DI CALORE PER SOSTITUZIONE
IMPIANTI VRF R22/R410A

PUHY-RP YSJM-B (-BS)

Modelli disponibili e Unità Interne collegabili

HP ▶ 16/18/20/22/24/26

U.I. max ▶ 32 tutte le grandezze

LARGE Y REPLACE MULTI

SISTEMI A POMPA DI CALORE PER SOSTITUZIONE
IMPIANTI VRF R22/R410A

PUHY-RP YSJM-B (-BS)

Modelli disponibili e Unità Interne collegabili

HP ▶ 28/30/32/34/36

U.I. max ▶ 32 tutte le grandezze

SPECIFICHE TECNICHE

MODELLO			PUHY-RP200YJM-B	PUHY-RP250YJM-B
HP			8	10
Alimentazione	Tensione/Freq./Fasi	V/Hz/n°	3 fasi 380-400-415V 50Hz	3 fasi 380-400-415V 50Hz
Raffreddamento	Capacità nominale*1	kW	22.4	28.0
	Potenza assorbita	kW	5.68	7.62
	COP		3.94	3.67
	Campo operativo di temperatura	Interna BU °C	15.0-24.0	15.0-24.0
	Esterna BS °C	-5.0-43.0	-5.0-43.0	
Riscaldamento	Capacità nominale*2	kW	25.0	31.5
	Potenza assorbita	kW	5.69	7.22
	COP		4.39	4.36
	Campo operativo di temperatura	Interna BU °C	15.0-27.0	15.0-27.0
	Esterna BS °C	-20.0-15.5	-20.0-15.5	
Livello sonoro*3		dBA	56	57
Unità interne collegabili	Capacità totale		50-130% della capacità dell'U.E.	
	Modello/Quantità		P15-P250 / 1-17	P15-P250 / 1-21
Diametro esterno attacchi refrigerante	Liquido	mm	12.7	12.7
	Gas	mm	28.58	28.58
	Portata d'aria al ventilatore	m³/min	185	185
	Dimensioni esterne (AxLxP)	mm	1710x920x760*	1710x920x760*
	Peso netto	kg	230	255
	Carica refrigerante R410A	kg	6.5	9.0

SPECIFICHE TECNICHE

MODELLO			PUHY-RP300YJM-B	PUHY-RP350YJM-B
HP			12	14
Alimentazione	Tensione/Freq./Fasi	V/Hz/n°	3 fasi 380-400-415V 50Hz	3 fasi 380-400-415V 50Hz
Raffreddamento	Capacità nominale*1	kW	33.5	40.0
	Potenza assorbita	kW	8.98	11.79
	COP		3.73	3.39
	Campo operativo di temperatura	Interna BU °C	15.0-24.0	15.0-24.0
	Esterna BS °C	-5.0-43.0	-5.0-43.0	
Riscaldamento	Capacità nominale*2	kW	37.5	45.0
	Potenza assorbita	kW	9.42	12.60
	COP		3.98	3.57
	Campo operativo di temperatura	Interna BU °C	15.0-27.0	15.0-27.0
	Esterna BS °C	-20.0-15.5	-20.0-15.5	
Livello sonoro*3		dBA	59	60
Unità interne collegabili	Capacità totale		50-130% della capacità dell'U.E.	
	Modello/Quantità		P15-P250 / 1-26	P15-P250 / 1-30
Diametro esterno attacchi refrigerante	Liquido	mm	12.7	15.88
	Gas	mm	28.58	34.93
	Portata d'aria al ventilatore	m³/min	185	185
	Dimensioni esterne (AxLxP)	mm	1710x920x760*	1710x920x760*
	Peso netto	kg	255	255
	Carica refrigerante R410A	kg	9.0	9.0

* Senza piedi di sostegno rimovibili, A=1650 mm.

*1 Condizioni di raffreddamento nominali: Interno 27°C BS / 19°C BU. Esterno 35°C BS. Lunghezza tubi 7,5 m, differenza livello 0 m.

*2 Condizioni di riscaldamento nominali: Interno 20°C BS.

Esterno 7°C BS / 6°C BU. Lunghezza tubi 7,5 m, differenza livello 0 m.

*3 Valori misurati in camera anecoica.

SPECIFICHE TECNICHE

MODELLO			PUHY-RP400YSJM-B	PUHY-RP450YSJM-B	PUHY-RP500YSJM-B			
HP			16	18	20			
Alimentazione			3 fasi 380-400-415V 50Hz					
Raffreddamento	Capacità nominale*1	kW	45.0	50.0	56.0			
	Potenza assorbita	kW	11.87	13.77	15.68			
	COP		3.79	3.63	3.57			
	Campo operativo di temperatura	Interna BU °C	15.0-24.0	15.0-24.0	15.0-24.0			
	Esterna BS °C	-5.0-43.0	-5.0-43.0	-5.0-43.0				
Riscaldamento	Capacità nominale*2	kW	50.0	56.0	63.0			
	Potenza assorbita	kW	11.38	12.81	14.44			
	COP		4.39	4.37	4.36			
	Campo operativo di temperatura	Interna BU °C	15.0-27.0	15.0-27.0	15.0-27.0			
	Esterna BS °C	-20.0-15.5	-20.0-15.5	-20.0-15.5				
Livello sonoro*3			59	59.5	60			
Unità interne collegabili	Capacità totale		50-130% della capacità dell'U.E.					
	Modello/Quantità		P15-P250 / 1-32					
Diametro esterno attacchi refrigerante	Liquido	mm	15.88					
	Gas	mm	34.93					
Modello			PUHY-RP200YJM-B	PUHY-RP200YJM-B	PUHY-RP200YJM-B	PUHY-RP250YJM-B	PUHY-RP250YJM-B	PUHY-RP250YJM-B
	Portata d'aria al ventilatore	m³/min	185	185	185	185	185	185
	Dimensioni esterne (AxLxP)	mm	1710x920x760*	1710x920x760*	1710x920x760*	1710x920x760*	1710x920x760*	1710x920x760*
	Peso netto	kg	230	230	230	255	255	255
	Diametri attacchi unità esterne	Liquido	9.52	9.52	9.52	9.52	9.52	9.52
		Gas	19.05	19.05	19.05	22.2	22.2	22.2
	Carica refrigerante R410A	kg	6.5	6.5	6.5	9.0	9.0	9.0

SPECIFICHE TECNICHE

MODELLO			PUHY-RP550YSJM-B	PUHY-RP600YSJM-B	PUHY-EP650YSJM-B			
HP			22	24	26			
Alimentazione			3 fasi 380-400-415V 50Hz					
Raffreddamento	Capacità nominale*1	kW	63.0	69.0	73.0			
	Potenza assorbita	kW	17.50	18.59	21.09			
	COP		3.60	3.71	3.46			
	Campo operativo di temperatura	Interna BU °C	15.0-24.0	15.0-24.0	15.0-24.0			
	Esterna BS °C	-5.0-43.0	-5.0-43.0	-5.0-43.0				
Riscaldamento	Capacità nominale*2	kW	69.0	76.5	81.5			
	Potenza assorbita	kW	16.62	19.22	21.73			
	COP		4.15	3.98	3.75			
	Campo operativo di temperatura	Interna BU °C	15.0-27.0	15.0-27.0	15.0-27.0			
	Esterna BS °C	-20.0-15.5	-20.0-15.5	-20.0-15.5				
Livello sonoro*3			61	62	62.5			
Unità interne collegabili	Capacità totale		50-130% della capacità dell'U.E.					
	Modello/Quantità		P15-P250 / 1-32					
Diametro esterno attacchi refrigerante	Liquido	mm	15.88					
	Gas	mm	34.93					
Modello			PUHY-RP250YJM-B	PUHY-RP300YJM-B	PUHY-RP300YJM-B	PUHY-RP300YJM-B	PUHY-RP300YJM-B	PUHY-RP350YJM-B
	Portata d'aria al ventilatore	m³/min	185	185	185	185	185	185
	Dimensioni esterne (AxLxP)	mm	1710x920x760*	1710x920x760*	1710x920x760*	1710x920x760*	1710x920x760*	1710x920x760*
	Peso netto	kg	255	255	255	255	255	255
	Diametri attacchi unità esterne	Liquido	9.52	12.7	12.7	12.7	12.7	12.7
		Gas	22.2	22.2	22.2	22.2	22.2	28.58
	Carica refrigerante R410A	kg	9.0	9.0	9.0	9.0	9.0	9.0

* Senza piedi di sostegno rimovibili, A=1650 mm.

*1 Condizioni di raffreddamento nominali: Interno 27°C BS / 19°C BU. Esterno 35°C BS. Lunghezza tubi 7,5 m, differenza livello 0 m.

*2 Condizioni di riscaldamento nominali: Interno 20°C BS.

Esterno 7°C BS / 6°C BU. Lunghezza tubi 7,5 m, differenza livello 0 m.

*3 Valori misurati in camera anecoica.

SPECIFICHE TECNICHE

MODELLO			PUHY-RP700YSJM-B			PUHY-RP750YSJM-B		
HP			28			30		
Alimentazione			3 fasi 380-400-415V 50Hz			3 fasi 380-400-415V 50Hz		
Raffreddamento	Capacità nominale*1		80.0			85.0		
	Potenza assorbita		22.22			24.14		
	COP		3.60			3.52		
	Campo operativo di temperatura		15.0-24.0			15.0-24.0		
		Interna BU	°C		-5.0-43.0		-5.0-43.0	
		Esterna BS	°C					
Riscaldamento	Capacità nominale*2		88.0			95.0		
	Potenza assorbita		20.13			21.78		
	COP		4.37			4.36		
	Campo operativo di temperatura		15.0-27.0			15.0-27.0		
		Interna BU	°C		-20.0-15.5		-20.0-15.5	
		Esterna BS	°C					
Livello sonoro*3			61.5			62		
Unità interne collegabili	Capacità totale		50-130% della capacità dell'U.E.			50-130% della capacità dell'U.E.		
	Modello/Quantità		P15-P250 / 1-32			P15-P250 / 1-32		
Diametro esterno attacchi refrigerante	Liquido		19.05			19.05		
	Gas		41.2			41.28		
Modello			PUHY-RP200YJM-B	PUHY-RP250YJM-B	PUHY-RP250YJM-B	PUHY-RP250YJM-B	PUHY-RP250YJM-B	PUHY-RP250YJM-B
Portata d'aria al ventilatore			m³/min		185		185	
Dimensioni esterne (AxLxP)			mm		1710x920x760*		1710x920x760*	
Peso netto			kg		230		255	
Diametri attacchi unità esterne			Liquido		mm		9.52	
			Gas		mm		19.05	
Carica refrigerante R410A			kg		6.5		9.0	

SPECIFICHE TECNICHE

MODELLO			PUHY-RP800YSJM-B			PUHY-RP850YSJM-B			PUHY-RP900YSJM-B		
HP			32			34			36		
Alimentazione			3 fasi 380-400-415V 50Hz			3 fasi 380-400-415V 50Hz			3 fasi 380-400-415V 50Hz		
Raffreddamento	Capacità nominale*1		90.0			96.0			101.0		
	Potenza assorbita		25.49			27.11			28.29		
	COP		3.53			3.54			3.57		
	Campo operativo di temperatura		15.0-24.0			15.0-24.0			15.0-24.0		
		Interna BU	°C		-5.0-43.0		-5.0-43.0		-5.0-43.0		
		Esterna BS	°C								
Riscaldamento	Capacità nominale*2		100.0			108.0			113.0		
	Potenza assorbita		23.75			26.47			28.39		
	COP		4.21			4.08			3.98		
	Campo operativo di temperatura		15.0-27.0			15.0-27.0			15-27		
		Interna BU	°C		-20.0-15.5		-20.0-15.5		15.0-27.0		
		Esterna BS	°C								
Livello sonoro*3			62.5			63.5			-20.0-15.5		
Unità interne collegabili	Capacità totale		50-130% della capacità dell'U.E.			50-130% della capacità dell'U.E.			50-130% della capacità dell'U.E.		
	Modello/Quantità		P15-P250 / 1-32			P15-P250 / 1-32			P15-P250 / 1-32		
Diametro esterno attacchi refrigerante	Liquido		19.05			19.05			19.05		
	Gas		41.28			41.28			41.28		
Modello			PUHY-RP250YJM-B	PUHY-RP250YJM-B	PUHY-RP300YJM-B	PUHY-RP250YJM-B	PUHY-RP300YJM-B	PUHY-RP300YJM-B	PUHY-RP300YJM-B	PUHY-RP300YJM-B	PUHY-RP300YJM-B
Portata d'aria al ventilatore			m³/min		185		185		185		
Dimensioni esterne (AxLxP)			mm		1710x920x760*		1710x920x760*		1710x920x760*		
Peso netto			kg		255		255		255		
Diametri attacchi unità esterne			Liquido		mm		9.52		9.52		
			Gas		mm		22.2		22.2		
Carica refrigerante R410A			kg		9.0		9.0		9.0		

* Senza piedi di sostegno rimovibili, A=1650 mm.

*1 Condizioni di raffreddamento nominali: Interno 27°C BS / 19°C BU. Esterno 35°C BS. Lunghezza tubi 7,5 m, differenza livello 0 m.

*2 Condizioni di riscaldamento nominali: Interno 20°C BS.

Esterno 7°C BS / 6°C BU. Lunghezza tubi 7,5 m, differenza livello 0 m.

*3 Valori misurati in camera anecoica.

COMPO MULTI
UNITÀ ESTERNE

Serie WY ad acqua

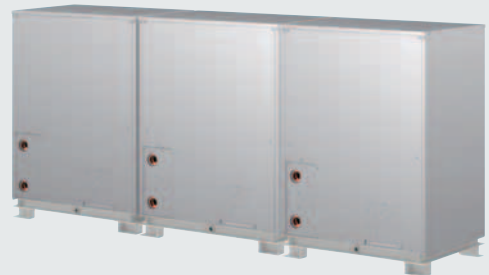

WY

SISTEMI A POMPA DI CALORE CONDENSATI AD ACQUA

PQHY-P-YHM-A

Modelli disponibili e Unità Interne collegabili

HP ▶ 8/10/12
U.I. max ▶ 17/21/26

PQHY-P-YSHM-A

Modelli disponibili e Unità Interne collegabili

HP ▶ 16/18/20/22/24
U.I. max ▶ 34/39/43/47/50

Serie WY

I vantaggi dei sistemi con condensazione ad acqua WY e WR2 sono stati uniti a quelli delle unità con condensazione ad aria Y ed R2 della serie COMPO MULTI, rendendola adatta a una vasta gamma di applicazioni, quali ad esempio edifici molto alti, zone dalle temperature estremamente basse, zone costiere, ambienti corrosivi ecc. La nuova serie con condensazione ad acqua raggiunge un COP elevato e mantiene un rendimento elevato in condizioni di temperature ambiente basse.

Le caratteristiche del circuito refrigerante sono le stesse del sistema a due tubi con riscaldamento e raffreddamento simultanei utilizzato nella serie R2. Il recupero energetico si ottiene sia nel circuito frigorifero dell'R2 che del WR2.

Applicazioni geotermiche

Le unità esterne della serie WY e WR2 abbracciano perfettamente il campo della geotermia beneficiando di un fluido vettore – l'acqua – che a partire dai 10m sotto terra mantiene costante la sua temperatura, senza escursioni termiche significative durante tutto l'anno.

Un impianto geotermico utilizza il terreno come fonte di calore in inverno, e come pozzo caldo in estate. Grazie all'utilizzo delle sonde geotermiche (scambiatori di calore) e dei sistemi VRF COMPO MULTI WY e WR2 è possibile estrarre calore dal terreno per riscaldare l'ambiente d'inverno e cedere calore al terreno per rinfrescare l'ambiente durante l'estate.

SISTEMA GEOTERMICO ABBINATO A SISTEMA VRF COMPO MULTI WY AD ACQUA

Unità Esterna VRF
a condensazione/
evaporazione ad acqua

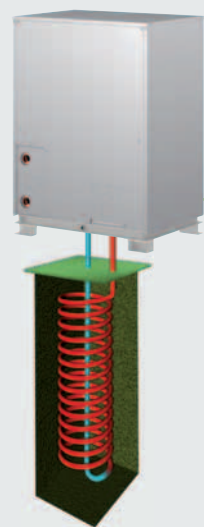

Gas refrigerante ecologico R410A

Modulo Idronico
ad alta
temperatura



Accumulatore
Termico

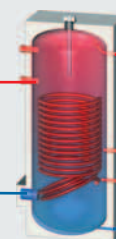

SPECIFICHE TECNICHE



MODELLO			PQHY-P200YHM-A	PQHY-P250YHM-A	PQHY-P300YHM-A
HP			8	10	12
Alimentazione			3 fasi 380-400-415V 50Hz		
Raffreddamento	Capacità nominale*1	kW	22.4	28.0	33.5
	Potenza assorbita	kW	3.92	5.45	7.36
	COP		5.71	5.13	4.55
	Campo operativo di temperatura*3	Interna BU	°C	15.0-24.0	15.0-24.0
Esterna BS		°C	10.0-45.0	10.0-45.0	10.0-45.0
Riscaldamento	Capacità nominale*2	kW	25.0	31.5	37.5
	Potenza assorbita	kW	4.12	5.80	8.15
	COP		6.06	5.43	4.60
	Campo operativo di temperatura*3	Interna BU	°C	15.0-27.0	15.0-27.0
Esterna BS		°C	10.0-45.0	10.0-45.0	10.0-45.0
Livello sonoro*4			47	49	50
Unità interne collegabili	Capacità totale		50-130% della capacità dell'U.E.		
	Modello/Quantità		P15-P250 / 1-17	P15-P250 / 1-21	P15-P250 / 1-26
Diametro esterno attacchi refrigerante	Liquido	mm	9.52	9.52	9.52
	Gas	mm	19.05	22.2	22.2
Acqua circolante	Portata	m³/h	5.76	5.76	5.76
	Calo di pressione	kPa	17	17	17
	Volume nello scambiatore	l	5.0	5.0	5.0
	Dimensioni esterne (AxLxP)	mm	1160x880x550*	1160x880x550*	1160x880x550*
Peso netto		kg	195	195	195
Carica refrigerante R410A		kg	5.0	5.0	5.0

* Senza piedi di sostegno rimovibili, A=1100 mm.

*1 Condizioni di raffreddamento nominali: Interno 27°C BS / 19°C BU, Temperatura dell'acqua 30°C. Lunghezza tubi 7,5 m, differenza livello 0 m.

*2 Condizioni di riscaldamento nominali: Interno 20°C BS, Temperatura dell'acqua 20°C. Lunghezza tubi 7,5 m, differenza livello 0 m.

*3 Per basse temperature, campo di temperatura di funzionamento (Software speciale).

Raffreddamento: Interno 15°C BU - 24°C BU - Acqua in circolo: -5°C BS - 45°C BS.

Riscaldamento: Interno 15°C BS - 27°C BS - Acqua in circolo: -5°C BS - 45°C BS.

*4 Valori misurati in camera anecoica.

SPECIFICHE TECNICHE



MODELLO			PQHY-P400YSHM-A	PQHY-P450YSHM-A			
HP			16	18			
Alimentazione	Tensione/Freq./Fasi	V/Hz/n°	3 fasi 380-400-415V 50Hz				
Raffreddamento	Capacità nominale*1	kW	45.0	50.0			
	Potenza assorbita	kW	8.25	9.84			
	CoP		5.45	5.08			
	Campo operativo di temperatura*3	Interna BU °C	15.0~24.0	15.0~24.0			
	Esterna BS °C	10.0~45.0	10.0~45.0				
Riscaldamento	Capacità nominale*2	kW	50.0	56.0			
	Potenza assorbita	kW	8.65	10.42			
	CoP		5.78	5.37			
	Campo operativo di temperatura*3	Interna BU °C	15.0~27.0	15.0~27.0			
	Esterna BS °C	10.0~45.0	10.0~45.0				
Livello sonoro*4		dB(A)	50	51			
Unità interne collegabili	Capacità totale		50~130% della capacità dell'U.E.				
	Modello/Quantità		P15-P250 / 1-34				
Diametro esterno attacchi refrigerante	Liquido	mm	12.7	15.88			
	Gas	mm	28.58	28.58			
Modello			PQHY-P200YHM-A	PQHY-P200YHM-A	PQHY-P250YHM-A	PQHY-P200YHM-A	
Acqua circolante	Portata	m³/h	5.76 + 5.76	5.76 + 5.76	5.76 + 5.76	5.76 + 5.76	
	Calo di pressione	kPa	17	17	17	17	
	Volume nello scambiatore	l	5.0	5.0	5.0	5.0	
	Dimensioni esterne (AxLxP)	mm	1160x880x550*	1160x880x550*	1160x880x550*	1160x880x550*	
	Peso netto	kg	195	195	195	195	
	Diametri attacchi unità esterne	Liquido	mm	9.52	9.52	9.52	9.52
		Gas	mm	19.05	19.05	22.2	22.2
	Carica refrigerante R410A	kg	5.0	5.0	5.0	5.0	

SPECIFICHE TECNICHE

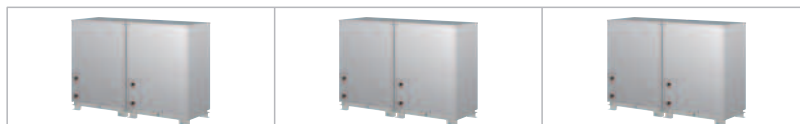

MODELLO			PQHY-P500YSHM-A	PQHY-P550YSHM-A	PQHY-P600YSHM-A			
HP			20	22	24			
Alimentazione	Tensione/Freq./Fasi	V/Hz/n°	3 fasi 380-400-415V 50Hz					
Raffreddamento	Capacità nominale*1	kW	56.0	63.0	69.0			
	Potenza assorbita	kW	11.45	13.46	15.48			
	CoP		4.89	4.68	4.45			
	Campo operativo di temperatura*3	Interna BU °C	15.0~24.0	15.0~24.0	15.0~24.0			
	Esterna BS °C	10.0~45.0	10.0~45.0	10.0~45.0				
Riscaldamento	Capacità nominale*2	kW	63.0	69.0	76.5			
	Potenza assorbita	kW	12.06	14.65	17.12			
	CoP		5.22	4.70	4.46			
	Campo operativo di temperatura*3	Interna BU °C	15.0~27.0	15.0~27.0	15.0~27.0			
	Esterna BS °C	10.0~45.0	10.0~45.0	10.0~45.0				
Livello sonoro*4		dB(A)	52	52.5	53			
Unità interne collegabili	Capacità totale		50~130% della capacità dell'U.E.					
	Modello/Quantità		P15-P250 / 1-43					
Diametro esterno attacchi refrigerante	Liquido	mm	15.88	15.88	15.88			
	Gas	mm	28.58	28.58	28.58			
Modello			PQHY-P250YHM-A	PQHY-P250YHM-A	PQHY-P300YHM-A	PQHY-P250YHM-A	PQHY-P300YHM-A	PQHY-EP250YJM-A
Acqua circolante	Portata	m³/h	5.76 + 5.76	5.76 + 5.76	5.76 + 5.76	5.76 + 5.76	5.76 + 5.76	
	Calo di pressione	kPa	17	17	17	17	17	
	Volume nello scambiatore	l	5.0	5.0	5.0	5.0	5.0	
	Dimensioni esterne (AxLxP)	mm	1160x880x550*	1160x880x550*	1160x880x550*	1160x880x550*	1160x880x550*	
	Peso netto	kg	195	195	195	195	195	
	Diametri attacchi unità esterne	Liquido	mm	9.52	9.52	12.7	12.7	12.7
		Gas	mm	22.2	22.2	22.2	22.2	22.2
	Carica refrigerante R410A	kg	5.0	5.0	5.0	5.0	5.0	

* Senza piedi di sostegno rimovibili, A=1100 mm.

*1 Condizioni di raffreddamento nominali: Interno 27°C BS / 19°C BU.

Temperatura dell'acqua 30°C. Lunghezza tubi 7,5 m, differenza livello 0 m.

*2 Condizioni di riscaldamento nominali: Interno 20°C BS.

Temperatura dell'acqua 20°C. Lunghezza tubi 7,5 m, differenza livello 0 m.

*3 Per basse temperature, campo di temperatura di funzionamento (Software speciale). Raffreddamento: Interno 15°C BU - 24°C BU.

Acqua in circolo: -5°C BS - 45°C BS.

Riscaldamento: Interno 15°C BS - 27°C BS.

Acqua in circolo: -5°C BS - 45°C BS.

*4 Valori misurati in camera anecoica.

SPECIFICHE TECNICHE

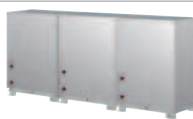

MODELLO			PQHY-P650YSHM-A			PQHY-P700YSHM-A			
HP			26			28			
Alimentazione	Tensione/Freq./Fasi	V/Hz/n°	3 fasi 380-400-415V 50Hz			3 fasi 380-400-415V 50Hz			
Raffreddamento	Capacità nominale*1	kW	73.0			80.0			
	Potenza assorbita	kW	13.96			15.58			
	COP		5.22			5.13			
	Campo operativo di temperatura*3	Interna BU	°C	15.0-24.0			15.0-24.0		
Esterna BS		°C	10.0-45.0			10.0-45.0			
Riscaldamento	Capacità nominale*2	kW	81.5			88.0			
	Potenza assorbita	kW	14.74			16.51			
	COP		5.52			5.33			
	Campo operativo di temperatura*3	Interna BU	°C	15.0-27.0			15.0-27.0		
Esterna BS		°C	10.0-45.0			10.0-45.0			
Livello sonoro*4			53			53.5			
Unità interne collegabili	Capacità totale	50-130% della capacità dell'U.E.							
	Modello/Quantità	P15-P250 / 2-50							
Diametro esterno attacchi refrigerante	Liquido	mm	19.05			19.05			
	Gas	mm	34.93			34.93			
Modello			PQHY-P250YHM-A	PQHY-P200YJM-A	PQHY-P200YJM-A	PQHY-P250YHM-A	PQHY-P250YJM-A	PQHY-P200YJM-A	
Acqua circolante	Portata	m³/h	5.76 + 5.76 + 5.76	5.76 + 5.76 + 5.76	5.76 + 5.76 + 5.76	5.76 + 5.76 + 5.76	5.76 + 5.76 + 5.76	5.76 + 5.76 + 5.76	
	Calo di pressione	kPa	17	17	17	17	17	17	
	Volume nello scambiatore	l	5.0	5.0	5.0	5.0	5.0	5.0	
	Dimensioni esterne (AxLxP)	mm	1160x880x550*	1160x880x550*	1160x880x550*	1160x880x550*	1160x880x550*	1160x880x550*	
	Peso netto	kg	195	195	195	195	195	195	
	Diametri attacchi unità esterne	Liquido	mm	12.7	12.7	12.7	12.7	12.7	12.7
		Gas	mm	22.2	19.05	19.05	22.2	22.2	19.05
	Carica refrigerante R410A	kg	5.0	5.0	5.0	5.0	5.0	5.0	

SPECIFICHE TECNICHE

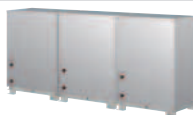

MODELLO			PQHY-P750YSHM-A			PQHY-P800YSHM-A			
HP			30			32			
Alimentazione	Tensione/Freq./Fasi	V/Hz/n°	3 fasi 380-400-415V 50Hz			3 fasi 380-400-415V 50Hz			
Raffreddamento	Capacità nominale*1	kW	85.0			90.0			
	Potenza assorbita	kW	17.19			19.18			
	COP		4.94			4.69			
	Campo operativo di temperatura*3	Interna BU	°C	15.0-24.0			15.0-24.0		
Esterna BS		°C	10.0-45.0			10.0-45.0			
Riscaldamento	Capacità nominale*2	kW	95.0			100.0			
	Potenza assorbita	kW	18.27			20.74			
	COP		5.19			4.82			
	Campo operativo di temperatura*3	Interna BU	°C	15.0-27.0			15.0-27.0		
Esterna BS		°C	10.0-45.0			10.0-45.0			
Livello sonoro*4			54			54			
Unità interne collegabili	Capacità totale	50-130% della capacità dell'U.E.							
	Modello/Quantità	P15-P250 / 2-50							
Diametro esterno attacchi refrigerante	Liquido	mm	19.05			19.05			
	Gas	mm	34.93			34.93			
Modello			PQHY-P250YHM-A	PQHY-P250YJM-A	PQHY-P250YJM-A	PQHY-P300YHM-A	PQHY-P250YJM-A	PQHY-P250YJM-A	
Acqua circolante	Portata	m³/h	5.76 + 5.76 + 5.76	5.76 + 5.76 + 5.76	5.76 + 5.76 + 5.76	5.76 + 5.76 + 5.76	5.76 + 5.76 + 5.76	5.76 + 5.76 + 5.76	
	Calo di pressione	kPa	17	17	17	17	17	17	
	Volume nello scambiatore	l	5.0	5.0	5.0	5.0	5.0	5.0	
	Dimensioni esterne (AxLxP)	mm	1160x880x550*	1160x880x550*	1160x880x550*	1160x880x550*	1160x880x550*	1160x880x550*	
	Peso netto	kg	195	195	195	195	195	195	
	Diametri attacchi unità esterne	Liquido	mm	12.7	12.7	12.7	12.7	12.7	12.7
		Gas	mm	22.2	22.2	22.2	22.2	22.2	22.2
	Carica refrigerante R410A	kg	5.0	5.0	5.0	5.0	5.0	5.0	

* Senza piedi di sostegno rimovibili, A=1100 mm.

*1 Condizioni di raffreddamento nominali: Interno 27°C BS / 19°C BU.
Temperatura dell'acqua 30°C. Lunghezza tubi 7,5 m, differenza livello 0 m.

*2 Condizioni di riscaldamento nominali: Interno 20°C BS.

Temperatura dell'acqua 20°C. Lunghezza tubi 7,5 m, differenza livello 0 m.

*3 Per basse temperature, campo di temperatura di funzionamento (Software speciale). Raffreddamento: Interno 15°C BU - 24°C BU.
Acqua in circolo: -5°C BS - 45°C BS.

*4 Valori misurati in camera anecoica.

Riscaldamento: Interno 15°C BS - 27°C BS.

Acqua in circolo: -5°C BS - 45°C BS.

*4 Valori misurati in camera anecoica.

SPECIFICHE TECNICHE



MODELLO			PQHY-P850YSHM-A	PQHY-P900YSHM-A					
HP			34	36					
Alimentazione	Tensione/Freq./Fasi	V/Hz/n°	3 fasi 380-400-415V 50Hz						
Raffreddamento	Capacità nominale*1	kW	96.0	101.0					
	Potenza assorbita	kW	21.20	23.22					
	COP		4.52	4.34					
	Campo operativo di temperatura*3	Interna BU °C	15.0-24.0	15.0-24.0					
	Esterna BS °C	10.0-45.0	10.0-45.0						
Riscaldamento	Capacità nominale*2	kW	108.0	113.0					
	Potenza assorbita	kW	23.21	25.67					
	COP		4.65	4.40					
	Campo operativo di temperatura*3	Interna BU °C	15.0-27.0	15.0-27.0					
	Esterna BS °C	10.0-45.0	10.0-45.0						
Livello sonoro*4		dB(A)	54.5	55					
Unità interne collegabili	Capacità totale		50-130% della capacità dell'U.E.						
	Modello/Quantità		P15-P250 / 2-50						
Diametro esterno attacchi refrigerante	Liquido	mm	19.05						
	Gas	mm	41.28						
Modello			PQHY-P300YHM-A	PQHY-P300YJM-A	PQHY-P250YJM-A	PQHY-P300YHM-A	PUHY-EP300YJM-A	PUHY-EP300YJM-A	
Acqua circolante	Portata	m³/h	5.76 + 5.76 + 5.76	5.76 + 5.76 + 5.76	5.76 + 5.76 + 5.76	5.76 + 5.76 + 5.76	5.76 + 5.76 + 5.76	5.76 + 5.76 + 5.76	
	Calo di pressione	kPa	17	17	17	17	17	17	
	Volume nello scambiatore	l	5.0	5.0	5.0	5.0	5.0	5.0	
	Dimensioni esterne (AxLxP)	mm	1160x880x550*	1160x880x550*	1160x890x550*	1160x880x550*	1160x880x550*	1160x880x550*	
	Peso netto	kg	195	195	195	195	195	195	
	Diametri attacchi unità esterne	Liquido	mm	12.7	12.7	12.7	12.7	12.7	12.7
		Gas	mm	22.2	22.2	22.2	22.2	22.2	22.2
	Carica refrigerante R410A	kg	5.0	5.0	5.0	5.0	5.0	5.0	

* Senza piedi di sostegno rimovibili, A=1100 mm.

*1 Condizioni di raffreddamento nominali: Interno 27°C BS / 19°C BU, Temperatura dell'acqua 30°C. Lunghezza tubi 7,5 m, differenza livello 0 m.

*2 Condizioni di riscaldamento nominali: Interno 20°C BS, Temperatura dell'acqua 20°C. Lunghezza tubi 7,5 m, differenza livello 0 m.

*3 Per basse temperature, campo di temperatura di funzionamento (Software speciale). Raffreddamento: Interno 15°C BU - 24°C BU - Acqua in circolo: -5°C BS - 45°C BS. Riscaldamento: Interno 15°C BS - 27°C BS - Acqua in circolo: -5°C BS - 45°C BS.

*4 Valori misurati in camera anecoica.

COMPO MULTI UNITÀ ESTERNE

Serie R2



8-12HP



14-16HP



18HP



Standard R2

SISTEMI A RAFFREDDAMENTO/RISCALDAMENTO
SIMULTANEO CON RECUPERO DI CALORE

PURY-P YJM-A (-BS)

Modelli disponibili e Unità Interne collegabili

HP ▶ 8/10/12/14/16/18

U.I. max ▶ 20/25/30/35/40/45

BIG R2

SISTEMI A RAFFREDDAMENTO/RISCALDAMENTO
SIMULTANEO CON RECUPERO DI CALORE

PURY-P YSJM-A (-BS)

Modelli disponibili e Unità Interne collegabili

HP ▶ 16/18/20/22/24/26/28/30/32/34/36

U.I. max ▶ 40/45/50/50/50/50/50/50/50/50

Raffreddamento e riscaldamento simultanei (recupero termico) climatizzazione eccellente ed economica

Il sistema R2 consente di riscaldare e raffreddare allo stesso tempo. Il distributore BC assicura un funzionamento economico ed efficace tramite il collegamento di diverse unità interne a un'unità esterna utilizzando soltanto due tubi e la funzione insita di recupero termico, che permette di risparmiare energia. La commutazione automatica (riscaldamento/raffreddamento) basata sulla temperatura prefissata facilita le operazioni e consente di ottenere in modo automatico un ambiente più confortevole. La modalità di funzionamento automatica basata sulla temperatura prefissata consente di ottenere senza difficoltà una transizione moderata tra freddo e caldo, creando un ambiente confortevole.



SPECIFICHE TECNICHE

MODELLO			PURY-P200YJM-A	PURY-P250YJM-A	PURY-P300YJM-A
HP			8	10	12
Alimentazione			3 fasi 380-400-415V 50Hz		
Raffreddamento	Capacità nominale*1	kW	22.4	28.0	33.5
	Potenza assorbita	kW	5.18	7.05	8.67
	COP		4.32	3.97	3.86
	Campo operativo di temperatura*3	Interna BU	°C	15.0-24.0	15.0-24.0
Esterna BS		°C	-5.0-46.0	-5.0-46.0	-5.0-46.0
Riscaldamento	Capacità nominale*2	kW	25.0	31.5	37.5
	Potenza assorbita	kW	5.69	7.32	8.78
	COP		4.39	4.30	4.27
	Campo operativo di temperatura*3	Interna BU	°C	15.0-27.0	15.0-27.0
Esterna BS		°C	-20.0-15.5	-20.0-15.5	-20.0-15.5
Livello sonoro*4			56	57	59
Unità interne collegabili	Capacità totale	50-150% della capacità dell'U.E.			
	Modello/Quantità		P15-P250 / 1-20	P15-P250 / 1-25	P15-P250 / 1-30
Diametro esterno attacchi refrigerante	Liquido	mm	15.88	19.05	19.05
	Gas	mm	19.05	22.2	22.2
	Portata d'aria al ventilatore	m³/min	185	185	185
	Dimensioni esterne (AxLxP)	mm	1710x920x760*	1710x920x760*	1710x920x760*
	Peso netto	kg	240	240	245
	Carica refrigerante R410A	kg	9.5	9.5	9.5

SPECIFICHE TECNICHE

MODELLO			PURY-P350YJM-A	PURY-P400YJM-A	PURY-P450YJM-A
HP			14	16	18
Alimentazione			3 fasi 380-400-415V 50Hz		
Raffreddamento	Capacità nominale*1	kW	40.0	45.0	50.0
	Potenza assorbita	kW	11.33	13.55	14.49
	COP		3.53	3.32	3.45
	Campo operativo di temperatura*3	Interna BU	°C	15.0-24.0	15.0-24.0
Esterna BS		°C	-5.0-46.0	-5.0-46.0	-5.0-46.0
Riscaldamento	Capacità nominale*2	kW	45.0	50.0	56.0
	Potenza assorbita	kW	10.89	12.75	14.58
	COP		4.13	3.92	3.84
	Campo operativo di temperatura*3	Interna BU	°C	15.0-27.0	15.0-27.0
Esterna BS		°C	-20.0-15.5	-20.0-15.5	-20.0-15.5
Livello sonoro*4			60	61	62
Unità interne collegabili	Capacità totale	50-150% della capacità dell'U.E.			
	Modello/Quantità		P15-P250 / 1-35	P15-P250 / 1-40	P15-P250 / 1-45
Diametro esterno attacchi refrigerante	Liquido	mm	19.05	22.2	22.2
	Gas	mm	28.58	28.58	28.58
	Portata d'aria al ventilatore	m³/min	225	225	360
	Dimensioni esterne (AxLxP)	mm	1710x1220x760*	1710x1220x760*	1710x1750x760*
	Peso netto	kg	270	270	320
	Carica refrigerante R410A	kg	11.8	11.8	11.8

* Senza piedi di sostegno rimovibili, A=1650 mm.

*1 Condizioni di raffreddamento nominali: Interno 27°C BS / 19°C BU. Esterno 35°C BS. Lunghezza tubi 7.5 m, differenza livello 0 m.

*2 Condizioni di riscaldamento nominali: Interno 20°C BS.

Esterno 7°C BS / 6°C BU. Lunghezza tubi 7.5 m, differenza livello 0 m.

*3 Valori misurati in camera anecoica.

SPECIFICHE TECNICHE



MODELLO			PURY-P400YSJM-A1	PURY-P450YSJM-A1		
HP			16	18		
Alimentazione	Tensione/Freq./Fasi	V/Hz/n°	3 fasi 380-400-415V 50Hz			
Raffreddamento	Capacità nominale*1	kW	45.0	50.0		
	Potenza assorbita	kW	10.73	12.50		
	COP		4.19	4.00		
	Campo operativo di temperatura*3	Interna BU	°C	15.0-24.0	15.0-24.0	
Esterna BS		°C	-5.0-46.0	-5.0-46.0		
Riscaldamento	Capacità nominale*2	kW	50.0	56.0		
	Potenza assorbita	kW	11.62	13.30		
	COP		4.30	4.21		
	Campo operativo di temperatura*3	Interna BU	°C	15.0-27.0	15.0-27.0	
Esterna BS		°C	-20.0-15.5	-20.0-15.5		
Livello sonoro*4		dBA	59	59.5		
Unità interne collegabili	Capacità totale		50-150% della capacità dell'U.E.			
	Modello/Quantità		P15-P250 / 1-40			
Diametro esterno attacchi refrigerante	Liquido	mm	22.2	22.2		
	Gas	mm	28.58	28.58		
Modello			PURY-P200YJM-A	PURY-P200YJM-A	PURY-P200YJM-A	PURY-P250YJM-A
Portata d'aria al ventilatore	m³/min		185	185	185	185
Dimensioni esterne (AxLxP)	mm		1710x920x760*	1710x920x760*	1710x920x760*	1710x920x760*
Peso netto	kg		240	240	240	240
Diametri attacchi unità esterne	Liquido	mm	15.88	15.88	15.88	19.05
	Gas	mm	19.05	-	19.05	-
Carica refrigerante R410A	kg		9.5	9.5	9.5	9.5

SPECIFICHE TECNICHE



MODELLO			PURY-P500YSJM-A	PURY-P550YSJM-A		
HP			20	22		
Alimentazione	Tensione/Freq./Fasi	V/Hz/n°	3 fasi 380-400-415V 50Hz			
Raffreddamento	Capacità nominale*1	kW	56.0	63.0		
	Potenza assorbita	kW	14.85	17.30		
	COP		3.77	3.64		
	Campo operativo di temperatura*3	Interna BU	°C	15.0-24.0	15.0-24.0	
Esterna BS		°C	-5.0-46.0	-5.0-46.0		
Riscaldamento	Capacità nominale*2	kW	63.0	69.0		
	Potenza assorbita	kW	15.10	16.95		
	COP		4.17	4.07		
	Campo operativo di temperatura*3	Interna BU	°C	15.0-27.0	15.0-27.0	
Esterna BS		°C	-20.0-15.5	-20.0-15.5		
Livello sonoro*4		dBA	60	61		
Unità interne collegabili	Capacità totale		50-150% della capacità dell'U.E.			
	Modello/Quantità		P15-P250 / 1-50			
Diametro esterno attacchi refrigerante	Liquido	mm	22.2	28.58		
	Gas	mm	28.58	28.58		
Modello			PURY-P250YJM-A	PURY-P250YJM-A	PURY-P250YJM-A	PURY-P300YJM-A
Portata d'aria al ventilatore	m³/min		185	185	185	185
Dimensioni esterne (AxLxP)	mm		1710x920x760*	1710x920x760*	1710x920x760*	1710x920x760*
Peso netto	kg		240	240	240	245
Diametri attacchi unità esterne	Liquido	mm	19.05	19.05	19.05	19.05
	Gas	mm	22.2	-	22.2	-
Carica refrigerante R410A	kg		9.5	9.5	9.5	9.5

* Senza piedi di sostegno rimovibili, A=1650 mm.

*1 Condizioni di raffreddamento nominali: Interno 27°C BS / 19°C BU. Esterno 35°C BS. Lunghezza tubi 7,5 m, differenza livello 0 m.

*2 Condizioni di riscaldamento nominali: Interno 20°C BS

Esterno 7°C BS / 6°C BU. Lunghezza tubi 7,5 m, differenza livello 0 m.

*3 Con funzionamento misto raffreddamento/riscaldamento:

-5°C BS / -6°C BU - 21°C BS / 15.5°C BU.

*4 Valori misurati in camera anecoica.

SPECIFICHE TECNICHE



MODELLO			PURY-P600YSJM-A		PURY-P650YSJM-A	
HP			24		26	
Alimentazione	Tensione/Freq./Fasi	V/Hz/n°	3 fasi 380-400-415V 50Hz		3 fasi 380-400-415V 50Hz	
Raffreddamento	Capacità nominale*1	kW	69.0		73.0	
	Potenza assorbita	kW	19.65		21.53	
	COP		3.51		3.39	
	Campo operativo di temperatura*3	Interna BU	°C	15.0-24.0		15.0-24.0
Esterna BS		°C	-5.0-46.0		-5.0-46.0	
Riscaldamento	Capacità nominale*2	kW	76.5		81.5	
	Potenza assorbita	kW	19.07		20.47	
	COP		4.01		3.98	
	Campo operativo di temperatura*3	Interna BU	°C	15.0-27.0		15.0-27.0
Esterna BS		°C	-20.0-15.5		-20.0-15.5	
Livello sonoro*4			62		62.5	
Unità interne collegabili	Capacità totale	50-150% della capacità dell'U.E.		50-150% della capacità dell'U.E.		
	Modello/Quantità	P15-P250 / 2-50		P15-P250 / 2-50		
Diametro esterno attacchi refrigerante	Liquido	mm	28.58		28.58	
	Gas	mm	28.58		28.58	
Modello			PURY-P300YJM-A	PURY-P300YJM-A	PURY-P300YJM-A	PURY-P350YJM-A
	Portata d'aria al ventilatore	m³/min	185		225	
	Dimensioni esterne (AxLxP)	mm	1710x920x760*		1710x1220x760*	
	Peso netto	kg	245		270	
	Diametri attacchi unità esterne	Liquido	19.05		19.05	
		Gas	22.2		-	
	Carica refrigerante R410A	kg	9.5		11.8	

SPECIFICHE TECNICHE



MODELLO			PURY-P700YSJM-A1		PURY-P750YSJM-A	
HP			28		30	
Alimentazione	Tensione/Freq./Fasi	V/Hz/n°	3 fasi 380-400-415V 50Hz		3 fasi 380-400-415V 50Hz	
Raffreddamento	Capacità nominale*1	kW	80.0		85.0	
	Potenza assorbita	kW	23.39		26.47	
	COP		3.42		3.21	
	Campo operativo di temperatura*3	Interna BU	°C	15.0-24.0		15.0-24.0
Esterna BS		°C	-5.0-46.0		-5.0-46.0	
Riscaldamento	Capacità nominale*2	kW	88.0		95.0	
	Potenza assorbita	kW	21.78		24.05	
	COP		4.04		3.95	
	Campo operativo di temperatura*3	Interna BU	°C	15.0-27.0		15.0-27.0
Esterna BS		°C	-20.0-15.5		-20.0-15.5	
Livello sonoro*4			63		63.5	
Unità interne collegabili	Capacità totale	50-150% della capacità dell'U.E.		50-150% della capacità dell'U.E.		
	Modello/Quantità	P15-P250 / 2-50		P15-P250 / 2-50		
Diametro esterno attacchi refrigerante	Liquido	mm	28.58		28.58	
	Gas	mm	34.93		34.93	
Modello			PURY-P350YJM-A	PURY-P350YJM-A	PURY-P350YJM-A	PURY-P400YJM-A
	Portata d'aria al ventilatore	m³/min	225		225	
	Dimensioni esterne (AxLxP)	mm	1710x1220x760*		1710x1220x760*	
	Peso netto	kg	270		270	
	Diametri attacchi unità esterne	Liquido	19.05		19.05	
		Gas	28.58		-	
	Carica refrigerante R410A	kg	11.8		11.8	

* Senza piedi di sostegno rimovibili, A=1650 mm.

*1 Condizioni di raffreddamento nominali: Interno 27°C BS / 19°C BU. Esterno 35°C BS. Lunghezza tubi 7,5 m, differenza livello 0 m.

*2 Condizioni di riscaldamento nominali: Interno 20°C BS. Esterno 7°C BS / 6°C BU. Lunghezza tubi 7,5 m, differenza livello 0 m.

*3 Con funzionamento misto raffreddamento/riscaldamento: -5°C BS / -6°C BU - -21°C BS / 15.5°C BU.

*4 Valori misurati in camera anecoica.

SPECIFICHE TECNICHE



MODELLO			PURY-P800YSJM-A1	PURY-P850YSJM-A	PURY-P900YSJM-A	
HP			32	34	36	
Alimentazione	Tensione/Freq./Fasi	V/Hz/n°	3 fasi 380-400-415V 50Hz		3 fasi 380-400-415V 50Hz	
Raffreddamento	Capacità nominale*1	kW	90.0	96.0	101.0	
	Potenza assorbita	kW	26.62	29.26	30.23	
	COP		3.38	3.28	3.34	
	Campo operativo di temperatura	Interna BU	°C	15.0-24.0		15.0-24.0
Esterna BS		°C	-5.0-46.0		-5.0-46.0	
Riscaldamento	Capacità nominale*2	kW	100.0	108.0	113.0	
	Potenza assorbita	kW	25.77	28.42	30.05	
	COP		3.88	3.80	3.76	
	Campo operativo di temperatura	Interna BU	°C	15.0-27.0		15.0-27.0
Esterna BS		°C	-20.0-15.5		-20.0-15.5	
Livello sonoro*3		dBA	64	64.5	65	
Unità interne collegabili	Capacità totale		50-150% della capacità dell'U.E.	50-150% della capacità dell'U.E.	50-150% della capacità dell'U.E.	
	Modello/Quantità		P15-P250 / 2-50	P15-P250 / 2-50	P15-P250 / 2-50	
Diametro esterno attacchi refrigerante	Liquido	mm	28.58	28.58	28.58	
	Gas	mm	34.93	41.28	41.28	
Modello			PURY-P350YJM-A	PURY-P450YJM-A	PURY-P400YJM-A	PURY-P450YJM-A
	Portata d'aria al ventilatore	m³/min	225	360	225	360
	Dimensioni esterne (AxLxP)	mm	1710x1220x760*	1710x1750x760*	1710x1220x760*	1710x1750x760*
	Peso netto	kg	270	320	270	320
	Diametri attacchi unità esterne	Liquido	19.05	22.2	22.2	22.2
		Gas	28.58	-	28.58	-
	Carica refrigerante R410A	kg	11.8	11.8	11.8	11.8

* Senza piedi di sostegno rimovibili, A=1650 mm.

*1 Condizioni di raffreddamento nominali: Interno 27°C BS / 19°C BU. Esterno 35°C BS. Lunghezza tubi 7,5 m, differenza livello 0 m.

*2 Condizioni di riscaldamento nominali: Interno 20°C BS. Esterno 7°C BS / 6°C BU. Lunghezza tubi 7,5 m, differenza livello 0 m.

*3 Con funzionamento misto raffreddamento/riscaldamento: -5°C BS / -6°C BU - -21°C BS / 15.5°C BU.

*4 Valori misurati in camera anecoica.

COMPO MULTI UNITÀ ESTERNE

Serie R2 LOW CO₂



8HP



12HP



14HP



STANDARD R2 Low CO₂

SISTEMI A RAFFREDDAMENTO/RISCALDAMENTO SIMULTANEO
CON RECUPERO DI CALORE AD ALTA EFFICIENZA

PURY-EP YJM-A

Modelli disponibili e Unità Interne collegabili

HP ▶ 8/10/12/14

U.I. max ▶ 20/25/30/35

BIG R2 Low CO₂

SISTEMI A RAFFREDDAMENTO/RISCALDAMENTO SIMULTANEO
CON RECUPERO DI CALORE AD ALTA EFFICIENZA

PURY-EP YSJM-A

Modelli disponibili e Unità Interne collegabili

HP ▶ 16/18/20/22/24/26/28

U.I. max ▶ 40/45/50/50/50/50/50

SPECIFICHE TECNICHE

MODELLO			PURY-EP200YJM-A	PURY-EP250YJM-A
HP			8	10
Alimentazione	Tensione/Freq./Fasi	V/Hz/n°	3 fasi 380-400-415V 50Hz	3 fasi 380-400-415V 50Hz
Raffreddamento	Capacità nominale*1	kW	22.4	28.0
	Potenza assorbita	kW	5.07	6.76
	COP		4.41	4.14
	Campo operativo di temperatura*3	Interna BU °C	15.0-24.0	15.0-24.0
	Esterna BS °C	-5.0-46.0	-5.0-46.0	
Riscaldamento	Capacità nominale*2	kW	25.0	31.5
	Potenza assorbita	kW	5.56	7.15
	COP		4.49	4.40
	Campo operativo di temperatura*3	Interna BU °C	15.0-27.0	15.0-27.0
	Esterna BS °C	-20.0-15.5	-20.0-15.5	
Livello sonoro**4		dBA	57	60
Unità interne collegabili	Capacità totale		50-150% della capacità dell'U.E.	
	Modello/Quantità		P15-P250 / 1-20	P15-P250 / 1-25
Diametro esterno attacchi refrigerante	Liquido	mm	15.88	19.05
	Gas	mm	19.05	22.2
	Portata d'aria al ventilatore	m³/min	185	225
	Dimensioni esterne (AxLxP)	mm	1710x920x760*	1710x1220x760*
	Peso netto	kg	240	270
	Carica refrigerante R410A	kg	9.5	11.8

SPECIFICHE TECNICHE

MODELLO			PURY-EP300YJM-A	PURY-EP350YJM-A
HP			12	14
Alimentazione	Tensione/Freq./Fasi	V/Hz/n°	3 fasi 380-400-415V 50Hz	3 fasi 380-400-415V 50Hz
Raffreddamento	Capacità nominale*1	kW	33.5	40.0
	Potenza assorbita	kW	8.25	10.28
	COP		4.06	3.89
	Campo operativo di temperatura*3	Interna BU °C	15.0-24.0	15.0-24.0
	Esterna BS °C	-5.0-46.0	-5.0-46.0	
Riscaldamento	Capacità nominale*2	kW	37.5	45.0
	Potenza assorbita	kW	8.60	10.58
	COP		4.36	4.25
	Campo operativo di temperatura*3	Interna BU °C	15.0-27.0	15.0-27.0
	Esterna BS °C	-20.0-15.5	-20.0-15.5	
Livello sonoro**4		dBA	60	61
Unità interne collegabili	Capacità totale		50-150% della capacità dell'U.E.	
	Modello/Quantità		P15-P250 / 1-30	P15-P250 / 1-35
Diametro esterno attacchi refrigerante	Liquido	mm	19.05	19.05
	Gas	mm	22.2	28.58
	Portata d'aria al ventilatore	m³/min	225	360
	Dimensioni esterne (AxLxP)	mm	1710x1220x760*	1710x1750x760*
	Peso netto	kg	270	320
	Carica refrigerante R410A	kg	11.8	11.8

* Senza piedi di sostegno rimovibili, A=1650 mm.

*1 Condizioni di raffreddamento nominali: Interno 27°C BS / 19°C BU. Esterno 35°C BS. Lunghezza tubi 7,5 m, differenza livello 0 m.

*2 Condizioni di riscaldamento nominali: Interno 20°C BS

Esterno 7°C BS / 6°C BU. Lunghezza tubi 7,5 m, differenza livello 0 m.

*3 Con funzionamento misto raffreddamento/riscaldamento:

-5°C BS / -6°C BU - -21°C BS / 15.5°C BU.

*4 Valori misurati in camera anecoica.

SPECIFICHE TECNICHE



MODELLO			PURY-EP400YSJM-A		PURY-EP450YSJM-A		
HP			16		18		
Alimentazione	Tensione/Freq./Fasi	V/Hz/n°	3 fasi 380-400-415V 50Hz		3 fasi 380-400-415V 50Hz		
Raffreddamento	Capacità nominale*1	kW	45.0		50.0		
	Potenza assorbita	kW	10.41		11.99		
	COP		4.32		4.17		
	Campo operativo di temperatura*3	Interna BU	°C	15.0-24.0		15.0-24.0	
Esterna BS		°C	-5.0-46.0		-5.0-46.0		
Riscaldamento	Capacità nominale*2	kW	50.0		56.0		
	Potenza assorbita	kW	11.36		12.87		
	COP		4.40		4.35		
	Campo operativo di temperatura*3	Interna BU	°C	15.0-27.0		15.0-27.0	
Esterna BS		°C	-20.0-15.5		-20.0-15.5		
Livello sonoro*4		dBA	60		62		
Unità interne collegabili	Capacità totale		50-150% della capacità dell'U.E.		50-150% della capacità dell'U.E.		
	Modello/Quantità		P15-P250 / 1-40		P15-P250 / 1-45		
Diametro esterno attacchi refrigerante	Liquido	mm	22.2		22.2		
	Gas	mm	28.58		28.58		
Modello			PURY-EP200YJM-A	PURY-EP200YJM-A	PURY-EP200YJM-A	PURY-EP250YJM-A	
	Portata d'aria al ventilatore	m³/min	185	185	185	225	
	Dimensioni esterne (AxLxP)	mm	1710x920x760*	1710x920x760*	1710x920x760*	1710x1220x760*	
	Peso netto	kg	240	240	240	270	
	Diametri attacchi unità esterne	Liquido	mm	15.88	15.88	15.88	19.05
		Gas	mm	19.05	-	19.05	-
	Carica refrigerante R410A	kg	9.5	9.5	9.5	11.8	

SPECIFICHE TECNICHE



MODELLO			PURY-EP500YSJM-A1		PURY-EP550YSJM-A		
HP			20		22		
Alimentazione	Tensione/Freq./Fasi	V/Hz/n°	3 fasi 380-400-415V 50Hz		3 fasi 380-400-415V 50Hz		
Raffreddamento	Capacità nominale*1	kW	56.0		63.0		
	Potenza assorbita	kW	13.96		15.40		
	COP		4.01		4.09		
	Campo operativo di temperatura*3	Interna BU	°C	15.0-24.0		15.0-24.0	
Esterna BS		°C	-5.0-46.0		-5.0-46.0		
Riscaldamento	Capacità nominale*2	kW	63.0		69.0		
	Potenza assorbita	kW	14.78		15.93		
	COP		4.26		4.33		
	Campo operativo di temperatura*3	Interna BU	°C	15.0-27.0		15.0-27.0	
Esterna BS		°C	-20.0-15.5		-20.0-15.5		
Livello sonoro*4		dBA	63		63		
Unità interne collegabili	Capacità totale		50-150% della capacità dell'U.E.		50-150% della capacità dell'U.E.		
	Modello/Quantità		P15-P250 / 1-50		P15-P250 / 2-50		
Diametro esterno attacchi refrigerante	Liquido	mm	22.2		28.58		
	Gas	mm	28.58		28.58		
Modello			PURY-EP250YJM-A	PURY-EP250YJM-A	PURY-EP250YJM-A	PURY-EP300YJM-A	
	Portata d'aria al ventilatore	m³/min	225	225	225	225	
	Dimensioni esterne (AxLxP)	mm	1710x1220x760*	1710x1220x760*	1710x1220x760*	1710x1220x760*	
	Peso netto	kg	270	270	270	270	
	Diametri attacchi unità esterne	Liquido	mm	19.05	19.05	19.05	19.05
		Gas	mm	22.2	-	22.2	-
	Carica refrigerante R410A	kg	11.8	11.8	11.8	11.8	

* Senza piedi di sostegno rimovibili, A=1650 mm.

*1 Condizioni di raffreddamento nominali: Interno 27°C BS / 19°C BU. Esterno 35°C BS. Lunghezza tubi 7,5 m, differenza livello 0 m.

*2 Condizioni di riscaldamento nominali: Interno 20°C BS.

Esterno 7°C BS / 6°C BU. Lunghezza tubi 7,5 m, differenza livello 0 m.

*3 Con funzionamento misto raffreddamento/riscaldamento: -5°C BS / -6°C BU - -21°C BS / 15.5°C BU.

*4 Valori misurati in camera anecoica.



SPECIFICHE TECNICHE

MODELLO			PURY-EP600YSJM-A	PURY-EP650YSJM-A	PURY-EP700YSJM-A	
HP			24	26	28	
Alimentazione			3 fasi 380-400-415V 50Hz			3 fasi 380-400-415V 50Hz
Raffreddamento	Capacità nominale*1	kW	69.0	73.0	80.0	
	Potenza assorbita	kW	16.87	19.01	21.22	
	COP		4.09	3.84	3.77	
	Campo operativo di temperatura*3	Interna BU	°C	15.0-24.0	15.0-24.0	15.0-24.0
Esterna BS		°C	-5.0-46.0	-5.0-46.0	-5.0-46.0	
Riscaldamento	Capacità nominale*2	kW	76.5	81.5	88.0	
	Potenza assorbita	kW	17.38	19.73	22.05	
	COP		4.40	4.13	3.99	
	Campo operativo di temperatura*3	Interna BU	°C	15.0-27.0	15.0-27.0	15.0-27.0
Esterna BS		°C	-20.0-15.5	-20.0-15.5	-20.0-15.5	
Livello sonoro*4			63	63.5	64	
Unità interne collegabili	Capacità totale		50-150% della capacità dell'U.E.	50-150% della capacità dell'U.E.	50-150% della capacità dell'U.E.	
	Modello/Quantità		P15-P250 / 2-50	P15-P250 / 2-50	P15-P250 / 2-50	
Diametro esterno attacchi refrigerante	Liquido	mm	28.58	28.58	28.58	
	Gas	mm	28.58	28.58	34.93	
Modello			PURY-EP300YJM-A	PURY-EP300YJM-A	PURY-EP300YJM-A	PURY-EP350YJM-A
Portata d'aria al ventilatore			225	225	225	360
Dimensioni esterne (A x L x P)			1710x1220x760*	1710x1220x760*	1710x1220x760*	1710x1750x760*
Peso netto			270	270	270	320
Diametri attacchi unità esterne	Liquido	mm	19.05	19.05	19.05	19.05
	Gas	mm	22.2	-	22.2	28.58
Carica refrigerante R410A			11.8	11.8	11.8	11.8

* Senza piedi di sostegno rimovibili, A=1650 mm.

*1 Condizioni di raffreddamento nominali: Interno 27°C BS / 19°C BU. Esterno 35°C BS. Lunghezza tubi 7,5 m, differenza livello 0 m.

*2 Condizioni di riscaldamento nominali: Interno 20°C BS. Esterno 7°C BS / 6°C BU. Lunghezza tubi 7,5 m, differenza livello 0 m.

*3 Con funzionamento misto raffreddamento/riscaldamento: -5°C BS / -6°C BU - -21°C BS / 15.5°C BU.

*4 Valori misurati in camera anecoica.

COMPO MULTI
UNITÀ ESTERNE



Serie R2 Replace Multi



Standard R2 REPLACE MULTI

SISTEMI A RAFFREDDAMENTO/RISCALDAMENTO SIMULTANEO
CON RECUPERO DI CALORE PER SOSTITUZIONE
IMPIANTI VRF R22/R410A

PURY-RP YJM-B (-BS)

Modelli disponibili e Unità Interne collegabili

HP ▶ 8/10/12

U.I. max ▶ 20/25/30

SPECIFICHE TECNICHE



MODELLO			PURY-RP200YJM-B	PURY-RP250YJM-B	PURY-RP300YJM-B
HP			8	10	12
Alimentazione			Tensione/Freq./Fasi V/Hz/n° 3 fasi 380-400-415V 50Hz		
Raffreddamento	Capacità nominale*1	kW	22.4	28.0	33.5
	Potenza assorbita	kW	4.95	6.82	8.35
	COP		4.52	4.10	4.01
	Campo operativo di temperatura	Interna BU	°C	15.0-24.0	15.0-24.0
Esterna BS		°C	-5.0-43.0	-5.0-43.0	-5.0-43.0
Riscaldamento	Capacità nominale*2	kW	25.0	31.5	37.5
	Potenza assorbita	kW	5.50	7.22	8.70
	COP		4.54	4.36	4.31
	Campo operativo di temperatura	Interna BU	°C	15.0-27.0	15.0-27.0
Esterna BS		°C	-20.0-15.5	-20.0-15.5	-20.0-15.5
Livello sonoro*3			56	57	59
Unità interne collegabili	Capacità totale	50-150% della capacità dell'U.E.			
	Modello/Quantità		P15-P250 / 1-20	P15-P250 / 1-25	P15-P250 / 1-30
Diametro esterno attacchi refrigerante	Liquido	mm	19.05	19.05	19.05
	Gas	mm	28.58	28.58	28.58
	Portata d'aria al ventilatore	m³/min	225	225	225
	Dimensioni esterne (AxLxP)	mm	1710x1220x760*	1710x1220x760*	1710x1220x760*
	Peso netto	kg	275	290	290
	Carica refrigerante R410A	kg	11.8	11.8	11.8

* Senza piedi di sostegno rimovibili, A=1650 mm.

*1 Condizioni di raffreddamento nominali: Interno 27°C BS / 19°C BU. Esterno 35°C BS. Lunghezza tubi 7,5 m, differenza livello 0 m.

*2 Condizioni di riscaldamento nominali: Interno 20°C BS

Esterno 7°C BS / 6°C BU. Lunghezza tubi 7,5 m, differenza livello 0 m.

*3 Valori misurati in camera anecoica.

COMPO MULTI
UNITÀ ESTERNE

Serie WR2 ad acqua



WR2

**SISTEMI A RAFFREDDAMENTO/RISCALDAMENTO SIMULTANEO
CON RECUPERO DI CALORE CONDENSATI AD ACQUA**

PQRY-P YHM-A

Modelli disponibili e Unità Interne collegabili

HP ▶ 8/10/12
U.I. max ▶ 20/25/30

PQRY-P YSHM-A

Modelli disponibili e Unità Interne collegabili

HP ▶ 16/18/20/22/24
U.I. max ▶ 40/45/50/50/50

Serie WR2

I vantaggi dei sistemi con condensazione ad acqua WY e WR2 sono stati uniti a quelli delle unità con condensazione ad aria Y ed R2 della serie COMPO MULTI, rendendola adatta a una vasta gamma di applicazioni, quali ad esempio edifici molto alti, zone dalle temperature estremamente basse, zone costiere, ambienti corrosivi ecc. La nuova serie con condensazione ad acqua raggiunge un COP elevato e mantiene un rendimento elevato in condizioni di temperature ambiente basse.

Le caratteristiche del circuito refrigerante sono le stesse del sistema a due tubi con riscaldamento e raffreddamento simultanei utilizzato nella serie R2. Il recupero energetico si ottiene sia nel circuito frigorifero dell'R2 che del WR2.

Applicazioni geotermiche

Le unità esterne della serie WY e WR2 abbracciano perfettamente il campo della geotermia beneficiando di un fluido vettore – l'acqua – che a partire dai 10m sotto terra mantiene costante la sua temperatura, senza escursioni termiche significative durante tutto l'anno.

Un impianto geotermico utilizza il terreno come fonte di calore in inverno, e come pozzo caldo in estate. Grazie all'utilizzo delle sonde geotermiche (scambiatori di calore) e dei sistemi VRF COMPO MULTI WY e WR2 è possibile estrarre calore dal terreno per riscaldare l'ambiente d'inverno e cedere calore al terreno per rinfrescare l'ambiente durante l'estate.

SISTEMA GEOTERMICO ABBINATO A SISTEMA VRF COMPO MULTI WR2 AD ACQUA

Unità Esterna VRF
a condensazione/
evaporazione ad acqua

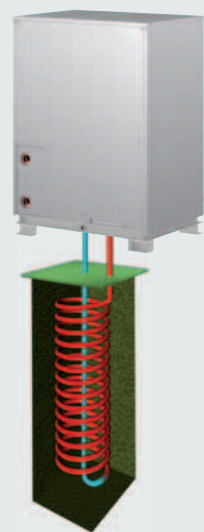

Distributore BC

Gas refrigerante ecologico R410A

Modulo Idronico
ad alta
temperatura



Accumulatore
Termico

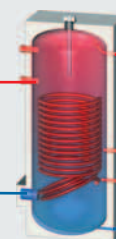

SPECIFICHE TECNICHE



MODELLO			PQR-Y-P200YHM-A	PQR-Y-P250YHM-A	PQR-Y-P300YHM-A
HP			8	10	12
Alimentazione	Tensione/Freq./Fasi	V/Hz/h°	3 fasi 380-400-415V 50Hz		
Raffreddamento	Capacità nominale*1	kW	22.4	28.0	33.5
	Potenza assorbita	kW	3.96	5.51	7.44
	COP		5.65	5.08	4.50
	Campo operativo di temperatura*3	Interna BU °C	15.0-24.0	15.0-24.0	15.0-24.0
	Esterna BS °C	10.0-45.0	10.0-45.0	10.0-45.0	
Riscaldamento	Capacità nominale*2	kW	25.0	31.5	37.5
	Potenza assorbita	kW	4.12	5.80	8.15
	COP		6.06	5.43	4.60
	Campo operativo di temperatura*3	Interna BU °C	15.0-27.0	15.0-27.0	15.0-27.0
	Esterna BS °C	10.0-45.0	10.0-45.0	10.0-45.0	
Livello sonoro*4			47	49	50
Unità interne collegabili	Capacità totale	50~150% della capacità dell'U.E.			
	Modello/Quantità	P15-P250 / 1-20		P15-P250 / 1-25	P15-P250 / 1-30
Diametro esterno attacchi refrigerante	Liquido	mm	15.88	19.05	19.05
	Gas	mm	19.05	22.2	22.2
Acqua circolante	Portata	m³/h	5.76	5.76	5.76
	Calo di pressione	kPa	17	17	17
	Volume nello scambiatore	l	5.0	5.0	5.0
	Dimensioni esterne (AxLxP)	mm	1160x880x550*	1160x880x550*	1160x880x550*
	Peso netto	kg	181	181	181
	Carica refrigerante R410A	kg	5.0	5.0	5.0

SPECIFICHE TECNICHE



MODELLO			PQR-Y-P400YSHM-A		PQR-Y-P450YSHM-A	
HP			16		18	
Alimentazione	Tensione/Freq./Fasi	V/Hz/h°	3 fasi 380-400-415V 50Hz			
Raffreddamento	Capacità nominale*1	kW	45.0		50.0	
	Potenza assorbita	kW	8.32		9.94	
	COP		5.40		5.03	
	Campo operativo di temperatura*3	Interna BU °C	15.0-24.0		15.0-24.0	
	Esterna BS °C	10.0-45.0		10.0-45.0		
Riscaldamento	Capacità nominale*2	kW	50.0		56.0	
	Potenza assorbita	kW	8.65		10.42	
	COP		5.78		5.37	
	Campo operativo di temperatura*3	Interna BU °C	15.0-27.0		15.0-27.0	
	Esterna BS °C	10.0-45.0		10.0-45.0		
Livello sonoro*4			50		51	
Unità interne collegabili	Capacità totale	50~150% della capacità dell'U.E.				
	Modello/Quantità	P15-P250 / 1-40		P15-P250 / 1-45		
Diametro esterno attacchi refrigerante	Liquido	mm	22.2		22.2	
	Gas	mm	28.58		28.58	
Modello			PQR-Y-P200YHM-A	PQR-Y-P200YHM-A	PQR-Y-P250YHM-A	PQR-Y-P200YHM-A
Acqua circolante	Portata	m³/h	5.76 + 5.76	5.76 + 5.76	5.76 + 5.76	5.76 + 5.76
	Calo di pressione	kPa	17	17	17	17
	Volume nello scambiatore	l	5.0	5.0	5.0	5.0
	Dimensioni esterne (AxLxP)	mm	1160x880x550*	1160x880x550*	1160x880x550*	1160x880x550*
	Peso netto	kg	181	181	181	181
Diametri attacchi unità esterne	Liquido	mm	19.05	19.05	19.05	19.05
		Gas	-	22.2	-	22.2
		Carica refrigerante R410A	kg	5.0	5.0	5.0

SPECIFICHE TECNICHE



MODELLO			PQRY-P500YSHM-A	PQRY-P550YSHM-A	PQRY-P600YSHM-A		
HP			20	22	24		
Alimentazione	Tensione/Freq./Fasi	V/Hz/n°	3 fasi 380-400-415V 50Hz		3 fasi 380-400-415V 50Hz		
Raffreddamento	Capacità nominale*1	kW	56.0	63.0	69.0		
	Potenza assorbita	kW	11.57	13.60	15.62		
	COP		4.84	4.63	4.41		
	Campo operativo di temperatura*3	Interna BU °C	15.0-24.0		15.0-24.0		15.0-24.0
	Esterna BS °C	10.0-45.0		10.0-45.0		10.0-45.0	
Riscaldamento	Capacità nominale*2	kW	63.0	69.0	76.5		
	Potenza assorbita	kW	12.06	14.65	17.12		
	COP		5.22	4.70	4.46		
	Campo operativo di temperatura*3	Interna BU °C	15.0-27.0		15.0-27.0		15.0-27.0
	Esterna BS °C	10.0-45.0		10.0-45.0		10.0-45.0	
Livello sonoro*4		dBA	52	52.5	53		
Unità interne collegabili	Capacità totale		50-150% della capacità dell'U.E.		50-150% della capacità dell'U.E.		50-150% della capacità dell'U.E.
	Modello/Quantità		P15-P250 / 1-50		P15-P250 / 2-50		P15-P250 / 2-50
Diametro esterno attacchi refrigerante	Liquido	mm	22.2		28.58		28.58
	Gas	mm	28.58		28.58		28.58
Modello			PQRY-P250YHM-A	PQRY-P250YHM-A	PQRY-P300YHM-A	PQRY-P250YHM-A	PQRY-P300YHM-A
Acqua circolante	Portata	m³/h	5.76 + 5.76		5.76 + 5.76		5.76 + 5.76
	Calo di pressione	kPa	17		17		17
	Volume nello scambiatore	l	5.0		5.0		5.0
	Dimensioni esterne (A x L x P)	mm	1160x880x550*		1160x880x550*		1160x880x550*
	Peso netto	kg	181		181		181
Diametri attacchi unità esterne	Liquido	mm	19.05		19.05		19.05
	Gas	mm	-		22.2		22.2
	Carica refrigerante R410A	kg	5.0		5.0		5.0

* Senza piedi di sostegno rimovibili, A=1100 mm.

*1 Condizioni di raffreddamento nominali: Interno 27°C BS / 19°C BU, Temperatura dell'acqua 30°C. Lunghezza tubi 7,5 m, differenza livello 0 m.

*2 Condizioni di riscaldamento nominali: Interno 20°C BS, Temperatura dell'acqua 20°C. Lunghezza tubi 7,5 m, differenza livello 0 m.

*3 Per basse temperature, campo di temperatura di funzionamento (Software speciale). Raffreddamento: Interno 15°C BU - 24°C BU - Acqua in circolo: -5°C BS - 45°C BS.

Riscaldamento: Interno 15°C BS - 27°C BS - Acqua in circolo: -5°C BS - 45°C BS.

*4 Valori misurati in camera anecoica.